

# Inspiron 15

## 7000 Series



# Manual Servis

Model Komputer: Inspiron 15-7568  
Model Resmi: P55F  
Tipe Resmi: P55F002



# Catatan, perhatian, dan peringatan

---

-  **CATATAN:** CATATAN menunjukkan informasi penting yang akan membantu Anda menggunakan komputer lebih baik lagi.
  -  **PERHATIAN:** PERHATIAN menunjukkan kemungkinan terjadinya kerusakan pada perangkat keras atau hilangnya data, dan memberitahu Anda mengenai cara menghindari masalah tersebut.
  -  **PERINGATAN:** PERINGATAN menunjukkan potensi kerusakan harta benda, cedera pribadi, atau kematian
- 

**Copyright © 2015 Dell Inc. Hak cipta dilindungi undang-undang.** Produk ini dilindungi oleh undang-undang hak cipta dan hak atas kekayaan intelektual di AS dan internasional. Dell™ dan logo Dell merupakan merek dagang dari Dell Inc. di Amerika Serikat dan/atau yurisdiksi lain. Seluruh merek dan nama lainnya yang disebutkan di sini dapat merupakan merek dagang perusahaannya masing-masing.

2015 - 09

Rev. A00

# Daftar Isi

<b>Sebelum mengerjakan bagian dalam komputer.....</b>	<b>8</b>
Persiapan .....	8
Petunjuk keselamatan.....	8
Alat bantu yang direkomendasikan.....	10
<b>Setelah mengerjakan bagian dalam komputer.....</b>	<b>11</b>
<b>Melepaskan penutup bawah.....</b>	<b>12</b>
Prosedur.....	12
<b>Memasang kembali penutup bawah.....</b>	<b>14</b>
Prosedur.....	14
<b>Melepaskan baterai.....</b>	<b>15</b>
Langkah-langkah sebelumnya.....	15
Prosedur.....	15
<b>Memasang kembali baterai.....</b>	<b>17</b>
Prosedur.....	17
Langkah-langkah berikutnya.....	17
<b>Melepaskan modul memori.....</b>	<b>18</b>
Langkah-langkah sebelumnya.....	18
Prosedur.....	18
<b>Memasang kembali modul memori.....</b>	<b>20</b>
Prosedur.....	20
Langkah-langkah berikutnya.....	21

<b>Melepaskan hard disk.....</b>	<b>22</b>
Langkah-langkah sebelumnya.....	22
Prosedur.....	22
<b>Memasang kembali hard disk.....</b>	<b>25</b>
Prosedur.....	25
Langkah-langkah berikutnya.....	25
<b>Melepaskan baterai sel berbentuk koin.....</b>	<b>26</b>
Langkah-langkah sebelumnya.....	26
Prosedur.....	26
<b>Memasang kembali baterai sel berbentuk koin.....</b>	<b>28</b>
Prosedur.....	28
Langkah-langkah berikutnya.....	28
<b>Melepaskan kartu nirkabel.....</b>	<b>29</b>
Langkah-langkah sebelumnya.....	29
Prosedur.....	29
<b>Memasang kembali kartu nirkabel.....</b>	<b>31</b>
Prosedur.....	31
Langkah-langkah berikutnya.....	32
<b>Melepaskan daughter-board keyboard.....</b>	<b>33</b>
Langkah-langkah sebelumnya.....	33
Prosedur.....	33
<b>Memasang kembali daughter-board keyboard.....</b>	<b>35</b>
Prosedur.....	35
Langkah-langkah berikutnya.....	35

<b>Melepaskan speaker.....</b>	<b>36</b>
Langkah-langkah sebelumnya.....	36
Prosedur.....	36
<b>Memasang kembali speaker.....</b>	<b>38</b>
Prosedur.....	38
Langkah-langkah berikutnya.....	38
<b>Melepaskan panel sentuh.....</b>	<b>39</b>
Langkah-langkah sebelumnya.....	39
Prosedur.....	39
<b>Memasang kembali panel sentuh.....</b>	<b>45</b>
Prosedur.....	45
Langkah-langkah berikutnya.....	46
<b>Melepaskan kipas.....</b>	<b>47</b>
Langkah-langkah sebelumnya.....	47
Prosedur.....	47
<b>Memasang kembali kipas.....</b>	<b>50</b>
Prosedur.....	50
Langkah-langkah berikutnya.....	50
<b>Melepaskan unit pendingin.....</b>	<b>51</b>
Langkah-langkah sebelumnya.....	51
Prosedur.....	51
<b>Memasang kembali unit pendingin.....</b>	<b>53</b>
Prosedur.....	53
Langkah-langkah berikutnya.....	53

<b>Melepaskan port adaptor daya.....</b>	<b>54</b>
Langkah-langkah sebelumnya.....	54
Prosedur.....	54
<b>Memasang kembali port adaptor daya.....</b>	<b>56</b>
Prosedur.....	56
Langkah-langkah berikutnya.....	56
<b>Melepaskan board daya dan tombol-volume.....</b>	<b>57</b>
Langkah-langkah sebelumnya.....	57
Prosedur.....	57
<b>Memasang kembali board daya dan tombol-volume.....</b>	<b>60</b>
Prosedur.....	60
Langkah-langkah berikutnya.....	60
<b>Melepaskan board I/O.....</b>	<b>61</b>
Langkah-langkah sebelumnya.....	61
Prosedur.....	61
<b>Memasang kembali board I/O.....</b>	<b>63</b>
Prosedur.....	63
Langkah-langkah berikutnya.....	63
<b>Melepaskan unit display.....</b>	<b>64</b>
Langkah-langkah sebelumnya.....	64
Prosedur.....	64
<b>Memasang kembali unit display.....</b>	<b>67</b>
Prosedur.....	67
Langkah-langkah berikutnya.....	68



<b>Melepaskan board sistem.....</b>	<b>69</b>
Langkah-langkah sebelumnya.....	69
Prosedur.....	69
<b>Memasang kembali board sistem.....</b>	<b>73</b>
Prosedur.....	73
Langkah-langkah berikutnya.....	74
Memasukkan Tag Servis dalam program pengaturan BIOS.....	74
<b>Melepaskan keyboard.....</b>	<b>75</b>
Langkah-langkah sebelumnya.....	75
Prosedur.....	75
<b>Memasang kembali keyboard.....</b>	<b>78</b>
Prosedur.....	78
Langkah-langkah berikutnya.....	78
<b>Melepaskan dasar komputer.....</b>	<b>79</b>
Langkah-langkah sebelumnya.....	79
Prosedur.....	79
<b>Memasang kembali dasar komputer.....</b>	<b>81</b>
Prosedur.....	81
Langkah-langkah berikutnya.....	81
<b>Menjalankan Flashing BIOS.....</b>	<b>82</b>
<b>Mendapatkan bantuan dan menghubungi Dell.....</b>	<b>83</b>
Sumber daya bantuan mandiri.....	83
Menghubungi Dell.....	84

# Sebelum mengerjakan bagian dalam komputer

---

 **CATATAN:** Gambar di dalam dokumen ini mungkin berbeda dengan komputer Anda bergantung pada konfigurasi yang Anda pesan.

## Persiapan

- 1 Simpan dan tutup semua file yang terbuka, lalu keluar dari semua aplikasi yang terbuka.
- 2 Matikan komputer Anda.
  - Windows 10: Klik atau ketuk **Mulai** →  **Matikan** → **Daya**.
  - Windows 8.1: Pada layar **Mulai**, klik atau ketuk ikon daya  → **Matikan**.
  - Windows 7: Klik atau ketuk **Mulai** → **Matikan** .









 **CATATAN:** Jika menggunakan sistem operasi lain, lihat dokumentasi sistem operasi Anda untuk petunjuk penonaktifan.

- 3 Lepaskan komputer dan semua perangkat yang terpasang dari stopkontak.
- 4 Lepaskan sambungan semua kabel seperti kabel telepon, kabel jaringan dan sebagainya, dari komputer Anda.
- 5 Lepaskan sambungan semua perangkat dan periferal yang terpasang, seperti keyboard, mouse, monitor, dan sebagainya, dari komputer Anda.
- 6 Lepaskan semua kartu media dan cakram optik dari komputer Anda, jika ada.

## Petunjuk keselamatan

Gunakan panduan keselamatan berikut untuk melindungi komputer dari kemungkinan kerusakan dan memastikan keselamatan diri Anda.



-  **PERINGATAN:** Sebelum mengerjakan bagian dalam komputer, bacalah informasi keselamatan yang dikirimkan bersama komputer Anda. Untuk informasi praktik terbaik tentang keselamatan, lihat halaman depan Kepatuhan Regulatori di [www.dell.com/regulatory\\_compliance](http://www.dell.com/regulatory_compliance).
-  **PERINGATAN:** Lepaskan sambungan semua sumber daya sebelum membuka penutup komputer atau panel. Setelah Anda selesai mengerjakan bagian dalam komputer, pasang kembali semua penutup, panel, dan sekrup sebelum menyambungkannya ke sumber daya.
-  **PERHATIAN:** Untuk mencegah kerusakan pada komputer, pastikan permukaan tempat Anda bekerja telah bersih dan rata.
-  **PERHATIAN:** Untuk mencegah kerusakan, tangani semua komponen dan kartu dengan memegang bagian tepinya dan jangan sentuh pin serta bidang kontakannya.
-  **PERHATIAN:** Anda hanya melakukan pemecahan masalah dan perbaikan sesuai dengan yang diizinkan atau diarahkan oleh tim bantuan teknis Dell. Kerusakan karena melakukan servis yang tidak diizinkan oleh Dell tidak akan dicakup oleh garansi Anda. Lihat instruksi keselamatan yang dikirimkan bersama produk tersebut atau yang ada di [www.dell.com/regulatory\\_compliance](http://www.dell.com/regulatory_compliance).
-  **PERHATIAN:** Sebelum menyentuh apa pun di bagian dalam komputer, sentuh permukaan logam yang tidak dicat, seperti logam pada bagian belakang komputer. Saat bekerja, sentuh secara berkala permukaan logam yang tidak bercat untuk menghilangkan listrik statis, yang dapat mengganggu komponen internal.
-  **PERHATIAN:** Saat Anda melepaskan sambungan suatu kabel, tariklah pada konektornya atau tariklah tab penariknya, bukan kabelnya. Beberapa kabel memiliki konektor dengan tab pengunci atau sekrup yang harus Anda lepaskan sebelum melepaskan sambungan kabel. Saat menyambungkan kabel, pastikan bahwa port dan konektor sudah diarahkan dan disejajarkan dengan benar.
-  **PERHATIAN:** Tekan dan keluarkan setiap kartu yang terpasang dari pembaca kartu media.

# Alat bantu yang direkomendasikan

Prosedur dalam dokumen ini memerlukan alat bantu sebagai berikut:

- Obeng Phillips
- Pencungkil plastik

# Setelah mengerjakan bagian dalam komputer

---

 **PERHATIAN: Membiarkan sekrup yang lepas atau longgar di dalam komputer Anda dapat merusak parah komputer.**

- 1 Pasang kembali semua sekrup dan pastikan bahwa tidak ada sekrup yang tertinggal di dalam komputer Anda
- 2 Sambungkan setiap perangkat eksternal, periferal, dan kabel yang telah Anda lepaskan sebelum mengerjakan komputer.
- 3 Pasang kembali semua kartu media, disk, dan setiap komponen lain yang Anda lepaskan sebelum mengerjakan komputer Anda.
- 4 Sambungkan komputer dan semua perangkat yang terpasang ke stopkontak.
- 5 Nyalakan Komputer.

# Melepaskan penutup bawah

---



**PERINGATAN:** Sebelum mengerjakan bagian dalam komputer, bacalah informasi keselamatan yang dikirimkan bersama komputer Anda dan ikuti langkah-langkah di [Sebelum Mengerjakan Bagian Dalam Komputer](#). Setelah mengerjakan bagian dalam komputer Anda, ikuti instruksi di [Setelah Mengerjakan Bagian Dalam Komputer](#). Untuk praktik terbaik tentang keselamatan lainnya, lihat home page Kepatuhan Regulatori di [www.dell.com/regulatory\\_compliance](http://www.dell.com/regulatory_compliance).

## Prosedur

- 1 Tutup display lalu balik posisi komputer.
- 2 Lepaskan sekrup penahan yang menahan penutup bawah ke dasar komputer.

3 Dengan menggunakan pencungkil plastik, cungkil penutup bawah dari dasar komputer.

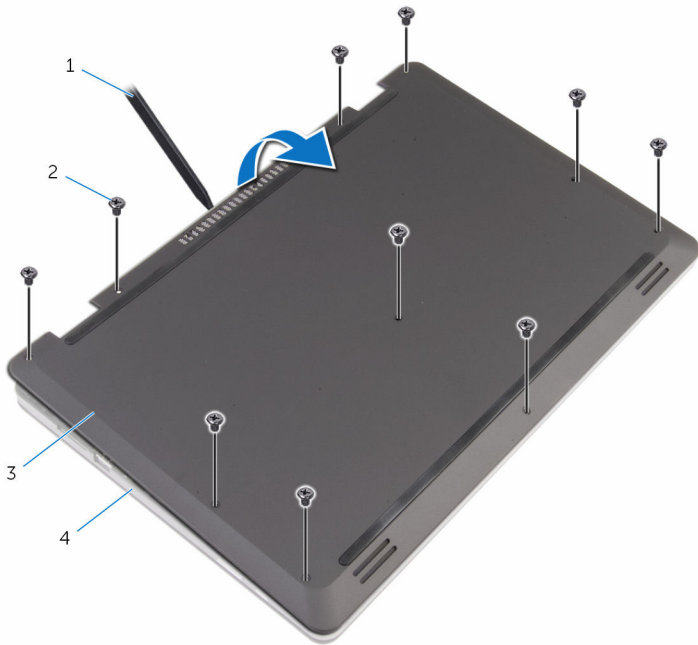

1 pencungkil plastik

2 sekrup (10)

3 penutup bawah

4 dasar komputer

# Memasang kembali penutup bawah

---



**PERINGATAN:** Sebelum mengerjakan bagian dalam komputer, bacalah informasi keselamatan yang dikirimkan bersama komputer Anda dan ikuti langkah-langkah di [Sebelum Mengerjakan Bagian Dalam Komputer](#). Setelah mengerjakan bagian dalam komputer Anda, ikuti instruksi di [Setelah Mengerjakan Bagian Dalam Komputer](#). Untuk praktik terbaik tentang keselamatan lainnya, lihat home page Kepatuhan Regulatori di [www.dell.com/regulatory\\_compliance](http://www.dell.com/regulatory_compliance).

## Prosedur

- 1 Sejajarkan tab pada penutup bawah ke dalam slotnya di dasar komputer dan pasang penutup bawah ke tempatnya.
- 2 Pasang kembali sekrup yang menahan penutup bawah ke dasar komputer.

# Melepaskan baterai

---



**PERINGATAN:** Sebelum mengerjakan bagian dalam komputer, bacalah informasi keselamatan yang dikirimkan bersama komputer Anda dan ikuti langkah-langkah di [Sebelum Mengerjakan Bagian Dalam Komputer](#). Setelah mengerjakan bagian dalam komputer Anda, ikuti instruksi di [Setelah Mengerjakan Bagian Dalam Komputer](#). Untuk praktik terbaik tentang keselamatan lainnya, lihat home page Kepatuhan Regulatori di [www.dell.com/regulatory\\_compliance](http://www.dell.com/regulatory_compliance).

## Langkah-langkah sebelumnya

Lepaskan [penutup bawah](#).

## Prosedur

- 1 Lepaskan sekrup yang mengencangkan baterai ke dasar komputer.
- 2 Lepaskan kabel hard disk dari pemandu perutean pada baterai.

**3** Angkat baterai dari dasar komputer.

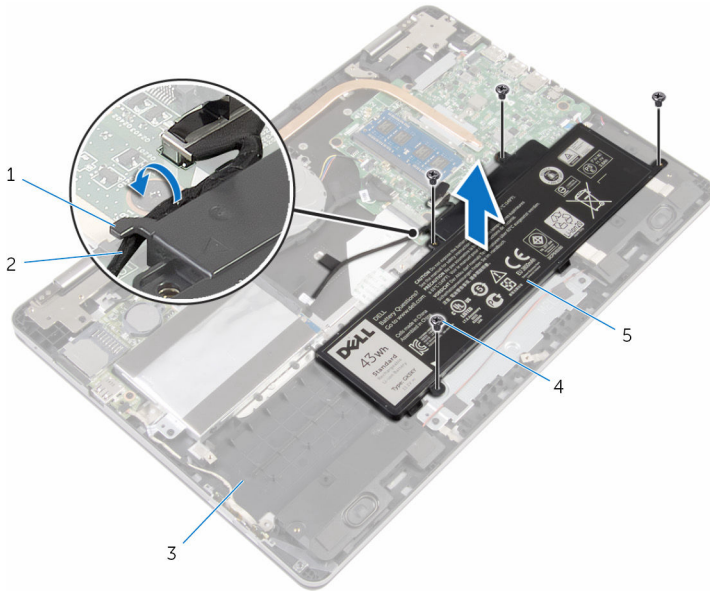

1 pemandu perutean

2 kabel hard disk

3 dasar komputer

4 sekrup (4)

5 baterai

**4** Balikkan komputer dan buka display.

**5** Tekan dan tahan tombol daya selama 4 detik untuk membumikan board sistem.



# Memasang kembali baterai

---



**PERINGATAN:** Sebelum mengerjakan bagian dalam komputer, bacalah informasi keselamatan yang dikirimkan bersama komputer Anda dan ikuti langkah-langkah di [Sebelum Mengerjakan Bagian Dalam Komputer](#). Setelah mengerjakan bagian dalam komputer Anda, ikuti instruksi di [Setelah Mengerjakan Bagian Dalam Komputer](#). Untuk praktik terbaik tentang keselamatan lainnya, lihat home page Kepatuhan Regulatori di [www.dell.com/regulatory\\_compliance](http://www.dell.com/regulatory_compliance).

## Prosedur

- 1 Tutup display lalu balik posisi komputer.
- 2 Sejajarkan lubang sekrup pada baterai dengan lubang sekrup di dasar komputer dan tempatkan baterai di dasar komputer.
- 3 Pasang kembali sekrup yang mengencangkan baterai ke dasar komputer.
- 4 Rutekan kabel hard disk melalui pemandu perutean pada baterai.

## Langkah-langkah berikutnya

Pasang kembali [penutup bawah](#).

# Melepaskan modul memori

---



**PERINGATAN:** Sebelum mengerjakan bagian dalam komputer, bacalah informasi keselamatan yang dikirimkan bersama komputer Anda dan ikuti langkah-langkah di [Sebelum Mengerjakan Bagian Dalam Komputer](#). Setelah mengerjakan bagian dalam komputer Anda, ikuti instruksi di [Setelah Mengerjakan Bagian Dalam Komputer](#). Untuk praktik terbaik tentang keselamatan lainnya, lihat home page Kepatuhan Regulatori di [www.dell.com/regulatory\\_compliance](http://www.dell.com/regulatory_compliance).

## Langkah-langkah sebelumnya

- 1 Lepaskan [penutup bawah](#).
- 2 Lepaskan [baterai](#).

## Prosedur

- 1 Gunakan ujung jari untuk merentangkan klip penahan pada setiap slot modul memori hingga modul memori tersembul ke atas.

2 Lepaskan modul memori dari slot modul memori.

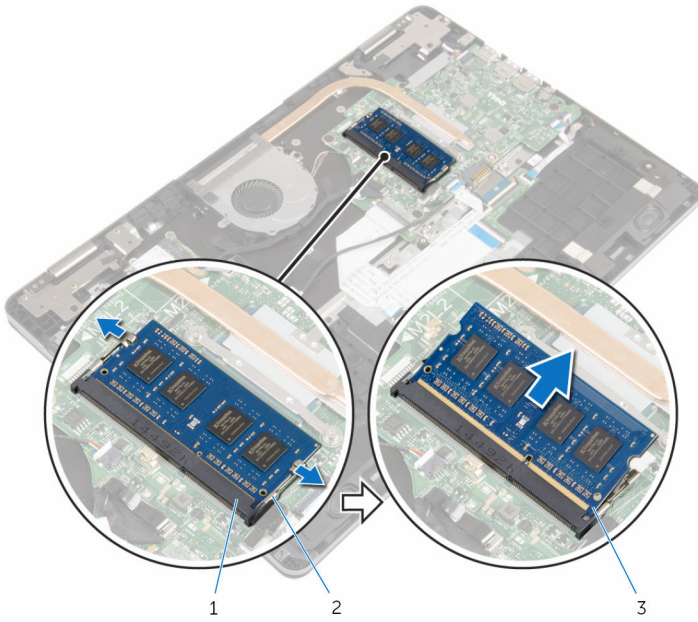

1 slot modul memori

2 klip penahan (2)

3 modul memori

# Memasang kembali modul memori

---



**PERINGATAN:** Sebelum mengerjakan bagian dalam komputer, bacalah informasi keselamatan yang dikirimkan bersama komputer Anda dan ikuti langkah-langkah di [Sebelum Mengerjakan Bagian Dalam Komputer](#). Setelah mengerjakan bagian dalam komputer Anda, ikuti instruksi di [Setelah Mengerjakan Bagian Dalam Komputer](#). Untuk praktik terbaik tentang keselamatan lainnya, lihat home page Kepatuhan Regulatori di [www.dell.com/regulatory\\_compliance](http://www.dell.com/regulatory_compliance).

## Prosedur

- 1 Sejajarkan takik pada modul memori dengan tab pada slot modul memori.

- 2 Geser modul memori ke dalam konektor dengan kemiringan tertentu dan tekan modul memori ke bawah hingga terdengar bunyi klik saat terpasang di tempatnya.

 **CATATAN:** Jika Anda tidak mendengar bunyi klik, lepas modul memori, lalu pasang kembali.

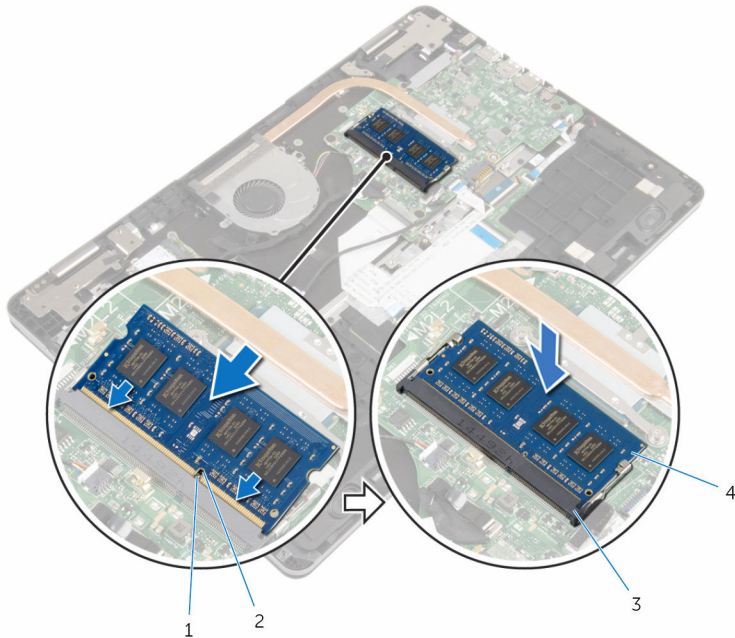

1 tab

2 takik

3 slot modul memori



4 modul memori

## Langkah-langkah berikutnya

- 1 Pasang kembali [baterai](#).
- 2 Pasang kembali [penutup bawah](#).

# Melepaskan hard disk

---

-  **PERINGATAN:** Sebelum mengerjakan bagian dalam komputer, bacalah informasi keselamatan yang dikirimkan bersama komputer Anda dan ikuti langkah-langkah di [Sebelum Mengerjakan Bagian Dalam Komputer](#). Setelah mengerjakan bagian dalam komputer Anda, ikuti instruksi di [Setelah Mengerjakan Bagian Dalam Komputer](#). Untuk praktik terbaik tentang keselamatan lainnya, lihat home page Kepatuhan Regulatori di [www.dell.com/regulatory\\_compliance](http://www.dell.com/regulatory_compliance).
-  **PERHATIAN:** Hard disk merupakan benda yang rapuh. Berhati-hatilah saat menangani hard disk.
-  **PERHATIAN:** Untuk menghindari kehilangan data, jangan melepaskan hard disk saat komputer sedang dalam kondisi tidur atau menyala.

## Langkah-langkah sebelumnya

- 1 Lepaskan [penutup bawah](#).
- 2 Lepaskan [baterai](#).

## Prosedur

- 1 Dengan menggunakan tab penarik, lepaskan sambungan kabel hard disk dari board sistem.
- 2 Kelupas perekat yang menahan kabel hard disk ke dasar komputer.
- 3 Lepaskan sekrup yang menahan unit hard disk ke dasar komputer.

- 4 Angkat unit hard disk bersama dengan kabelnya dari dasar komputer.

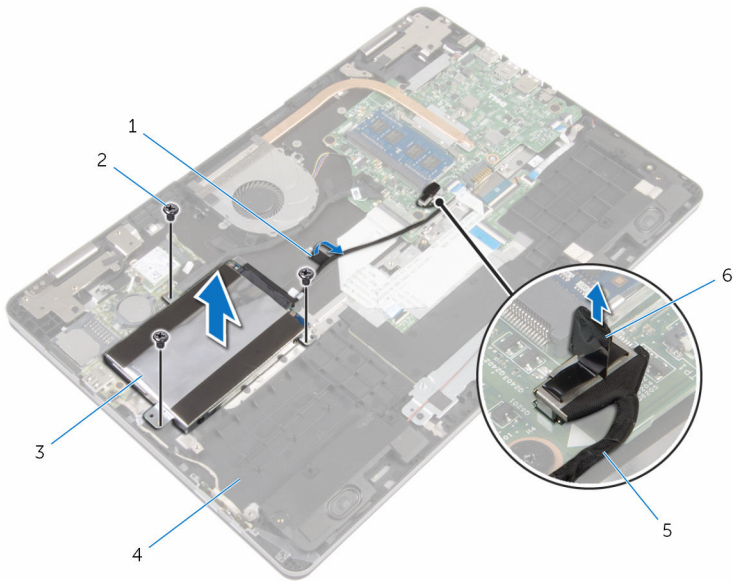

- |   |                 |   |                |
|---|-----------------|---|----------------|
| 1 | perekat         | 2 | sekrup (3)     |
| 3 | unit hard disk  | 4 | dasar komputer |
| 5 | kabel hard disk | 6 | tab penarik    |

- 5 Lepaskan sambungan interposer dari unit hard disk.  
6 Lepaskan sekrup yang menahan bracket hard disk ke hard disk.

7 Angkat hard disk dari bracket hard disk .

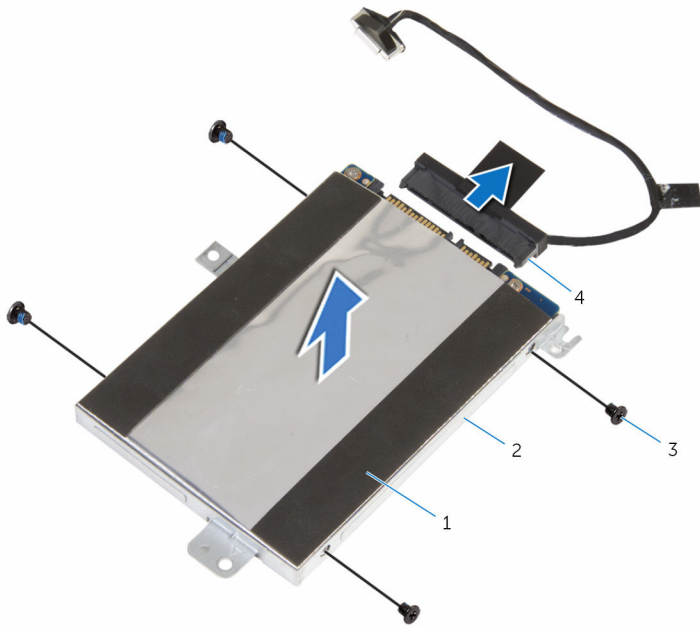

1 hard disk

2 bracket hard disk

3 sekrup (4)

4 interposer



# Memasang kembali hard disk

---

 **PERINGATAN:** Sebelum mengerjakan bagian dalam komputer, bacalah informasi keselamatan yang dikirimkan bersama komputer Anda dan ikuti langkah-langkah di [Sebelum Mengerjakan Bagian Dalam Komputer](#). Setelah mengerjakan bagian dalam komputer Anda, ikuti instruksi di [Setelah Mengerjakan Bagian Dalam Komputer](#). Untuk praktik terbaik tentang keselamatan lainnya, lihat home page Kepatuhan Regulatori di [www.dell.com/regulatory\\_compliance](http://www.dell.com/regulatory_compliance).

 **PERHATIAN:** Hard disk merupakan benda yang rapuh. Berhati-hatilah saat menangani hard disk.

## Prosedur



- 1 Sejajarkan lubang sekrup pada bracket hard disk dengan lubang sekrup pada hard disk.
- 2 Pasang kembali sekrup yang menahan bracket hard disk ke hard disk.
- 3 Sambungkan interposer ke unit hard disk.
- 4 Sejajarkan lubang sekrup pada unit hard disk dengan lubang sekrup pada dasar komputer.
- 5 Pasang kembali sekrup yang menahan unit hard disk ke dasar komputer.
- 6 Sambungkan kabel hard disk ke board sistem.
- 7 Tempelkan perekat yang menahan kabel hard disk ke dasar komputer.

## Langkah-langkah berikutnya

- 1 Pasang kembali [baterai](#).
- 2 Pasang kembali [penutup bawah](#).

# Melepaskan baterai sel berbentuk koin

---

-  **PERINGATAN:** Sebelum mengerjakan bagian dalam komputer, bacalah informasi keselamatan yang dikirimkan bersama komputer Anda dan ikuti langkah-langkah di [Sebelum Mengerjakan Bagian Dalam Komputer](#). Setelah mengerjakan bagian dalam komputer Anda, ikuti instruksi di [Setelah Mengerjakan Bagian Dalam Komputer](#). Untuk praktik terbaik tentang keselamatan lainnya, lihat home page Kepatuhan Regulatori di [www.dell.com/regulatory\\_compliance](http://www.dell.com/regulatory_compliance).
-  **PERHATIAN:** Melepaskan baterai sel berbentuk koin akan me-reset setelan program pengaturan BIOS ke pengaturan standar. Disarankan agar Anda mencatat setelan program pengaturan BIOS sebelum melepaskan baterai sel berbentuk koin tersebut.

## Langkah-langkah sebelumnya

- 1 Lepaskan [penutup bawah](#).
- 2 Lepaskan [baterai](#).

## Prosedur

Dengan menggunakan pencungkil plastik, perlahan cungkil baterai sel berbentuk koin dari soket baterai pada board I/O.

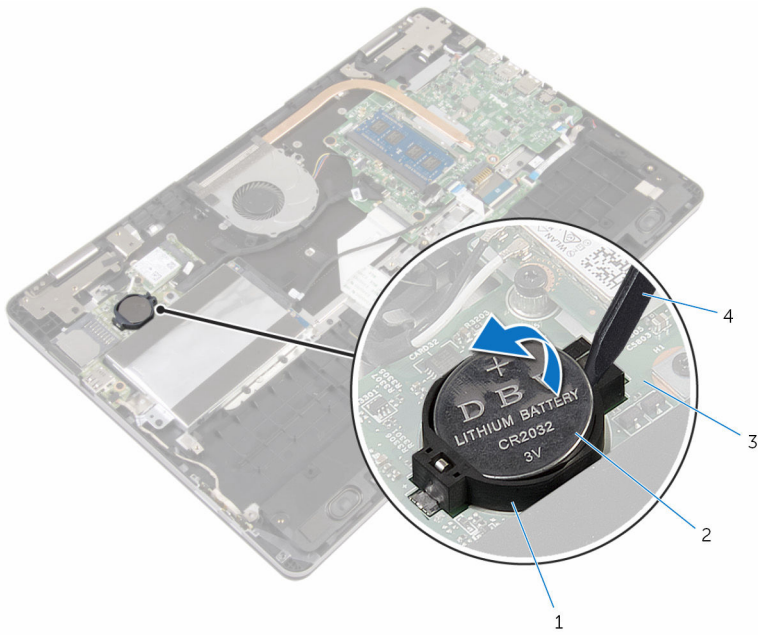

- 1 soket baterai
- 3 board I/O

- 2 baterai sel berbentuk koin
- 4 pencungkil plastik

# Memasang kembali baterai sel berbentuk koin

---



**PERINGATAN:** Sebelum mengerjakan bagian dalam komputer, bacalah informasi keselamatan yang dikirimkan bersama komputer Anda dan ikuti langkah-langkah di [Sebelum Mengerjakan Bagian Dalam Komputer](#). Setelah mengerjakan bagian dalam komputer Anda, ikuti instruksi di [Setelah Mengerjakan Bagian Dalam Komputer](#). Untuk praktik terbaik tentang keselamatan lainnya, lihat home page Kepatuhan Regulatori di [www.dell.com/regulatory\\_compliance](http://www.dell.com/regulatory_compliance).

## Prosedur

Dengan sisi positif menghadap ke atas, pasang baterai sel berbentuk koin pada soket baterai di board I/O.

## Langkah-langkah berikutnya

- 1 Pasang kembali [baterai](#).
- 2 Pasang kembali [penutup bawah](#).

# Melepaskan kartu nirkabel

---



**PERINGATAN:** Sebelum mengerjakan bagian dalam komputer, bacalah informasi keselamatan yang dikirimkan bersama komputer Anda dan ikuti langkah-langkah di [Sebelum Mengerjakan Bagian Dalam Komputer](#). Setelah mengerjakan bagian dalam komputer Anda, ikuti instruksi di [Setelah Mengerjakan Bagian Dalam Komputer](#). Untuk praktik terbaik tentang keselamatan lainnya, lihat home page Kepatuhan Regulatori di [www.dell.com/regulatory\\_compliance](http://www.dell.com/regulatory_compliance).

## Langkah-langkah sebelumnya

- 1 Lepaskan [penutup bawah](#).
- 2 Lepaskan [baterai](#).

## Prosedur

- 1 Lepaskan sambungan kabel antena dari kartu nirkabel.
- 2 Lepaskan sekrup yang menahan kartu nirkabel ke board I/O.

3 Geser dan lepaskan kartu nirkabel dari slot kartu nirkabel.

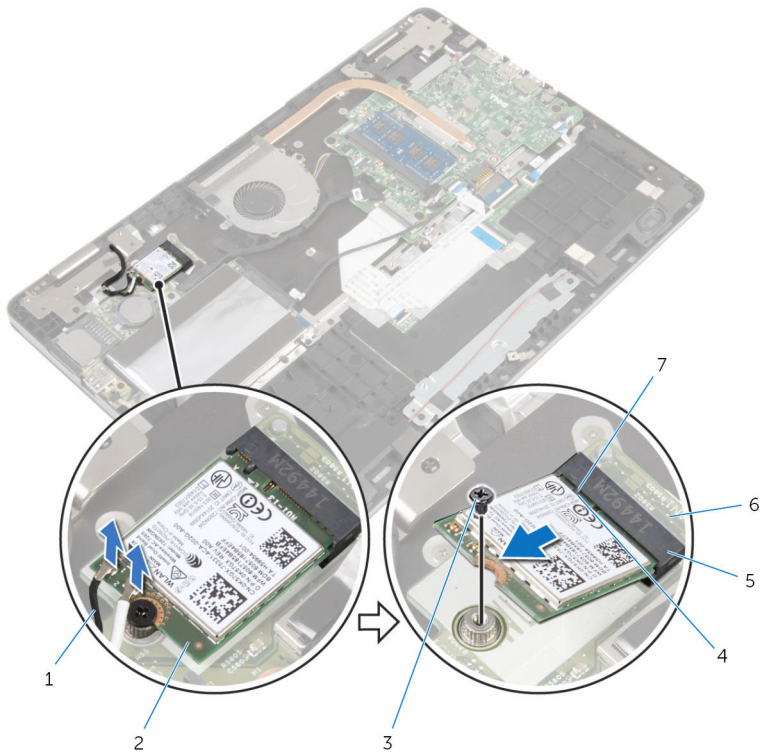

1 kabel antena (2)

3 sekrup

5 slot kartu nirkabel

7 tab

2 kartu nirkabel

4 takik

6 board I/O

# Memasang kembali kartu nirkabel

---

 **PERINGATAN:** Sebelum mengerjakan bagian dalam komputer, bacalah informasi keselamatan yang dikirimkan bersama komputer Anda dan ikuti langkah-langkah di [Sebelum Mengerjakan Bagian Dalam Komputer](#). Setelah mengerjakan bagian dalam komputer Anda, ikuti instruksi di [Setelah Mengerjakan Bagian Dalam Komputer](#). Untuk praktik terbaik tentang keselamatan lainnya, lihat home page Kepatuhan Regulatori di [www.dell.com/regulatory\\_compliance](http://www.dell.com/regulatory_compliance).

## Prosedur

 **PERHATIAN:** Untuk menghindari kerusakan pada kartu nirkabel, jangan menempatkan kabel apa pun di bawahnya.

- 1 Sejajarkan takik pada kartu nirkabel dengan tab pada slot kartu nirkabel.
- 2 Masukkan kartu nirkabel secara miring ke dalam slot kartu nirkabel.
- 3 Sejajarkan lubang sekrup pada kartu nirkabel dengan lubang sekrup pada board I/O.
- 4 Pasang kembali sekrup yang menahan kartu nirkabel ke board I/O.

**5** Sambungkan kabel antenna ke kartu nirkabel.

Tabel berikut menginformasikan skema warna kabel antenna untuk kartu nirkabel yang didukung oleh komputer Anda.

<b>Konektor pada kartu nirkabel</b>	<b>Warna kabel antenna</b>
Utama (segitiga putih)	Putih
Tambahan (segitiga hitam)	Hitam

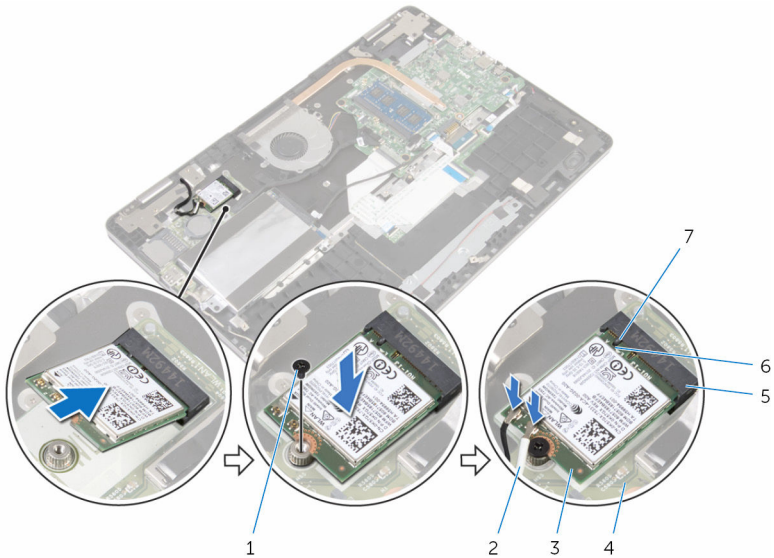

- |   |                     |   |                   |
|---|---------------------|---|-------------------|
| 1 | sekrup              | 2 | kabel antenna (2) |
| 3 | kartu nirkabel      | 4 | board I/O         |
| 5 | slot kartu nirkabel | 6 | takik             |
| 7 | tab                 |   |                   |

## Langkah-langkah berikutnya

- 1 Pasang kembali [baterai](#).
- 2 Pasang kembali [penutup bawah](#).



# Melepaskan daughter-board keyboard

---



**PERINGATAN:** Sebelum mengerjakan bagian dalam komputer, bacalah informasi keselamatan yang dikirimkan bersama komputer Anda dan ikuti langkah-langkah di [Sebelum Mengerjakan Bagian Dalam Komputer](#). Setelah mengerjakan bagian dalam komputer Anda, ikuti instruksi di [Setelah Mengerjakan Bagian Dalam Komputer](#). Untuk praktik terbaik tentang keselamatan lainnya, lihat home page Kepatuhan Regulatori di [www.dell.com/regulatory\\_compliance](http://www.dell.com/regulatory_compliance).

## Langkah-langkah sebelumnya

- 1 Lepaskan [penutup bawah](#).
- 2 Lepaskan [baterai](#).

## Prosedur

- 1 Angkat dan tahan kabel panel sentuh untuk mengakses kabel keyboard dan kait kabel lampu latar keyboard yang berada di bawahnya.
- 2 Angkat kait dan lepaskan sambungan kabel keyboard dan kabel lampu latar keyboard dari daughter-board keyboard.

- 3 Dengan menggunakan pencungkil plastik, cungkil perlahan daughter-board keyboard dari dasar komputer.

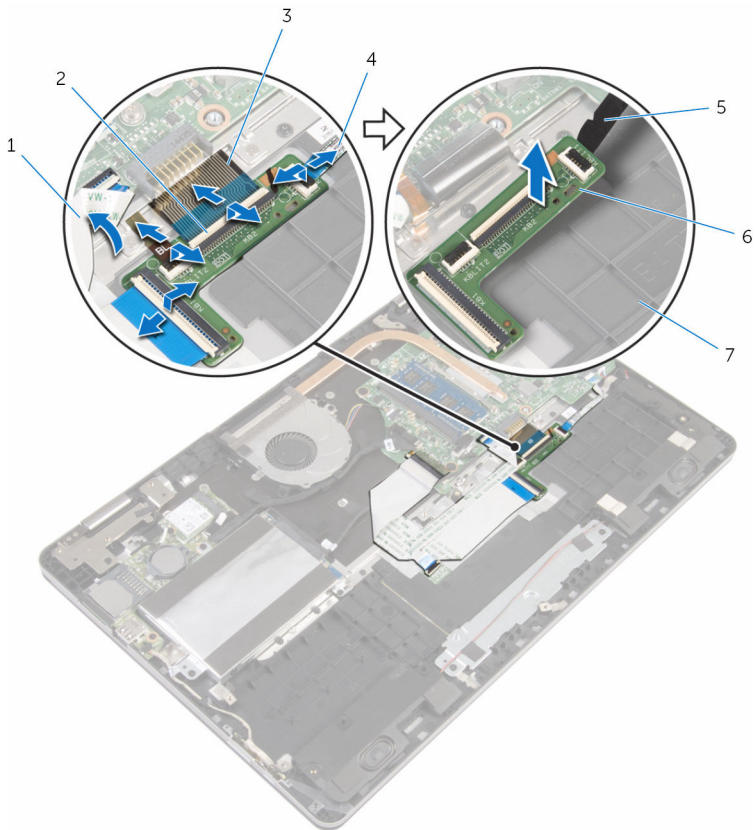

- |   |                    |   |                                |
|---|--------------------|---|--------------------------------|
| 1 | kabel panel-sentuh | 2 | kait (4)                       |
| 3 | kabel keyboard (2) | 4 | kabel lampu latar keyboard (2) |
| 5 | pencungkil plastik | 6 | daughter-board keyboard        |
| 7 | dasar komputer     |   |                                |

# Memasang kembali daughter-board keyboard

---



**PERINGATAN:** Sebelum mengerjakan bagian dalam komputer, bacalah informasi keselamatan yang dikirimkan bersama komputer Anda dan ikuti langkah-langkah di [Sebelum Mengerjakan Bagian Dalam Komputer](#). Setelah mengerjakan bagian dalam komputer Anda, ikuti instruksi di [Setelah Mengerjakan Bagian Dalam Komputer](#). Untuk praktik terbaik tentang keselamatan lainnya, lihat home page Kepatuhan Regulatori di [www.dell.com/regulatory\\_compliance](http://www.dell.com/regulatory_compliance).

## Prosedur

- 1 Tempelkan daughter-board keyboard ke dasar komputer.
- 2 Angkat dan tahan kabel panel sentuh untuk mengakses kabel keyboard dan kait kabel lampu latar keyboard yang berada di bawahnya.
- 3 Geser kabel keyboard dan kabel lampu latar keyboard ke dalam konektor daughter-board keyboard lalu tekan kaitnya untuk menahan kabel tersebut.

## Langkah-langkah berikutnya

- 1 Pasang kembali [baterai](#).
- 2 Pasang kembali [penutup bawah](#).

# Melepaskan speaker

---



**PERINGATAN:** Sebelum mengerjakan bagian dalam komputer, bacalah informasi keselamatan yang dikirimkan bersama komputer Anda dan ikuti langkah-langkah di [Sebelum Mengerjakan Bagian Dalam Komputer](#). Setelah mengerjakan bagian dalam komputer Anda, ikuti instruksi di [Setelah Mengerjakan Bagian Dalam Komputer](#). Untuk praktik terbaik tentang keselamatan lainnya, lihat home page Kepatuhan Regulatori di [www.dell.com/regulatory\\_compliance](http://www.dell.com/regulatory_compliance).

## Langkah-langkah sebelumnya

- 1 Lepaskan [penutup bawah](#).
- 2 Lepaskan [baterai](#).

## Prosedur

- 1 Lepaskan sambungan kabel speaker dari board sistem.
- 2 Lepaskan kabel speaker dari pemandu perutean pada dasar komputer.
- 3 Kelupas perekat yang menahan kabel speaker ke bracket panel sentuh.
- 4 Lepaskan speaker dari tab pada dasar komputer.

5 Angkat speaker bersama dengan kabelnya dari dasar komputer.

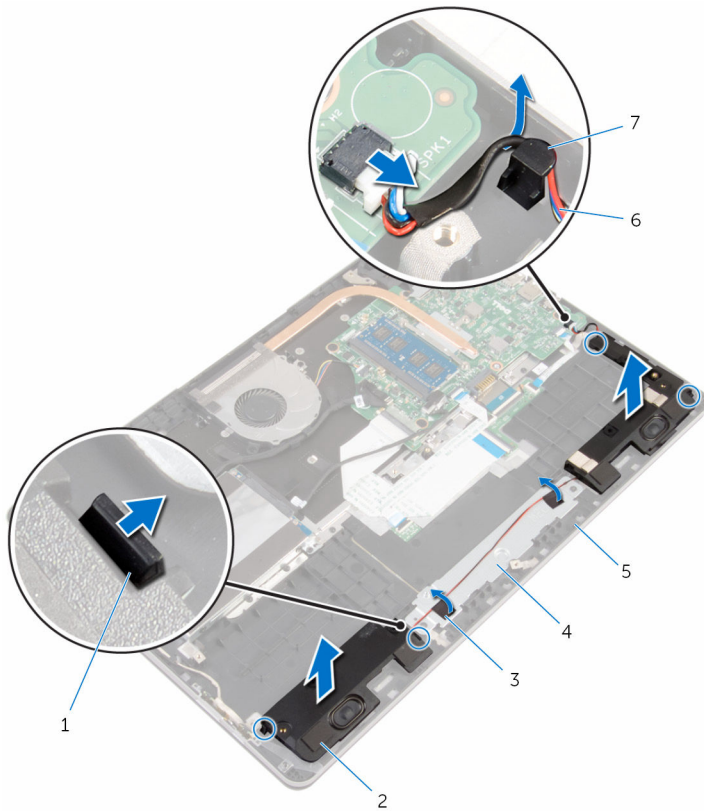

- |   |                  |   |                      |
|---|------------------|---|----------------------|
| 1 | tab (4)          | 2 | speaker (2)          |
| 3 | perekat (2)      | 4 | bracket panel sentuh |
| 5 | dasar komputer   | 6 | kabel speaker        |
| 7 | pemandu perutean |   |                      |

# Memasang kembali speaker

---



**PERINGATAN:** Sebelum mengerjakan bagian dalam komputer, bacalah informasi keselamatan yang dikirimkan bersama komputer Anda dan ikuti langkah-langkah di [Sebelum Mengerjakan Bagian Dalam Komputer](#). Setelah mengerjakan bagian dalam komputer Anda, ikuti instruksi di [Setelah Mengerjakan Bagian Dalam Komputer](#). Untuk praktik terbaik tentang keselamatan lainnya, lihat home page Kepatuhan Regulatori di [www.dell.com/regulatory\\_compliance](http://www.dell.com/regulatory_compliance).

## Prosedur

- 1 Dengan menggunakan tiang penyetaraan, letakkan speaker pada slot yang ada di dasar komputer dan masukkan speaker ke tempatnya.
- 2 Rekatkan perekat yang menahan kabel speaker ke bracket panel sentuh.
- 3 Rutekan kabel speaker melalui panduan perutean pada dasar komputer.
- 4 Sambungkan kabel speaker ke board sistem.

## Langkah-langkah berikutnya

- 1 Pasang kembali [baterai](#).
- 2 Pasang kembali [penutup bawah](#).

# Melepaskan panel sentuh

---



**PERINGATAN:** Sebelum mengerjakan bagian dalam komputer, bacalah informasi keselamatan yang dikirimkan bersama komputer Anda dan ikuti langkah-langkah di [Sebelum Mengerjakan Bagian Dalam Komputer](#). Setelah mengerjakan bagian dalam komputer Anda, ikuti instruksi di [Setelah Mengerjakan Bagian Dalam Komputer](#). Untuk praktik terbaik tentang keselamatan lainnya, lihat home page Kepatuhan Regulatori di [www.dell.com/regulatory\\_compliance](http://www.dell.com/regulatory_compliance).

## Langkah-langkah sebelumnya

- 1 Lepaskan [penutup bawah](#).
- 2 Lepaskan [baterai](#).

## Prosedur

- 1 Dengan menggunakan tab penarik, lepaskan sambungan kabel hard disk dari board sistem.
- 2 Angkat kait lalu lepaskan sambungan kabel panel sentuh dari panel sentuh tersebut.

- 3** Catat perutean kabel panel sentuh dan lepaskan kabel dari panel sentuh.

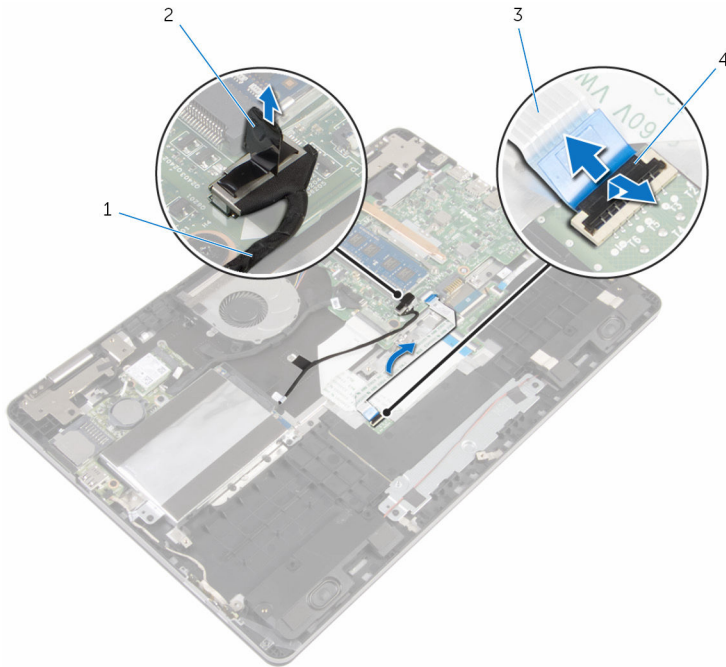

1 kabel hard disk

2 tab penarik

3 kabel panel-sentuh

4 kait

- 4** Angkat kait lalu lepaskan sambungan kabel keyboard dari daughter-board keyboard.
- 5** Kelupas perekat yang menahan kabel keyboard ke board sistem.
- 6** Geser kait lalu lepaskan sambungan kabel keyboard dari board sistem.



**7** Kelupas kabel keyboard dari dasar komputer.

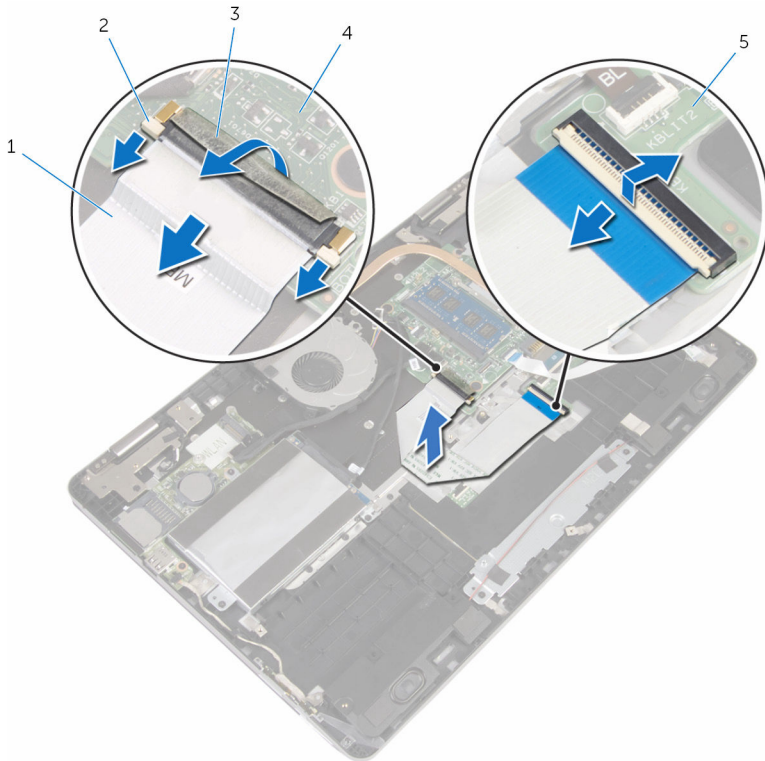

1 kabel keyboard

2 kait (3)

3 perekat

4 board sistem

5 daughter-board keyboard

**8** Kelupas perekat yang menahan panel sentuh ke dasar komputer.

**9** Angkat speaker kiri dan kelupas perekat yang menahan kabel speaker ke bracket panel sentuh.

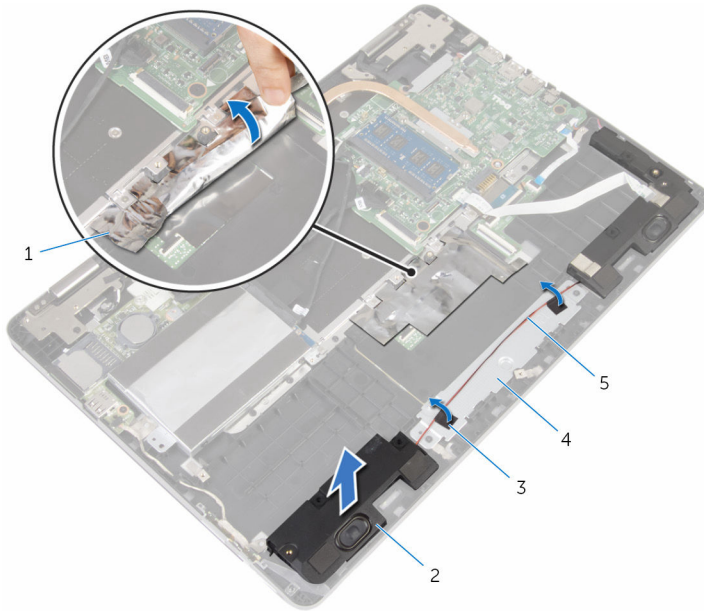

- |   |               |   |                      |
|---|---------------|---|----------------------|
| 1 | foil          | 2 | speaker              |
| 3 | perekat (2)   | 4 | bracket panel sentuh |
| 5 | kabel speaker |   |                      |

**10** Lepaskan sekrup yang menahan bracket panel sentuh ke dasar komputer.

- 11** Angkat braket panel sentuh dengan cara memiringkannya dan lepaskan dari dasar komputer.

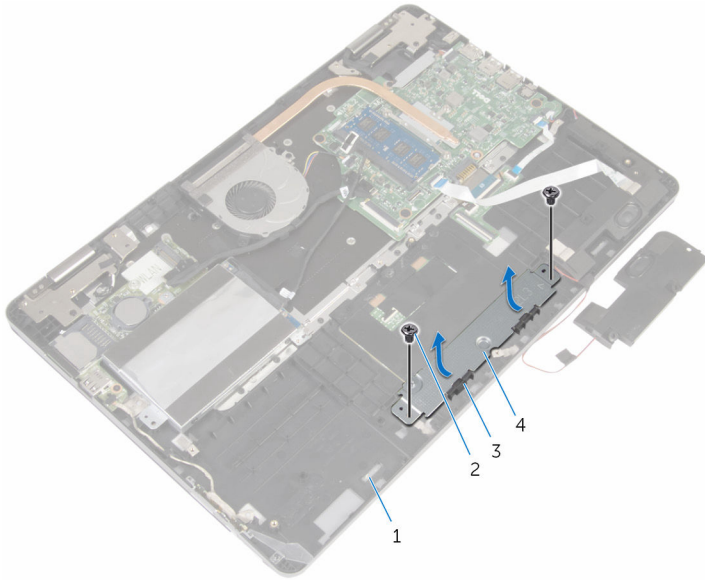

1 dasar komputer

2 sekrup (2)

3 tab (2)

4 bracket panel sentuh

- 12** Lepaskan sekrup yang menahan panel sentuh ke dasar komputer.

**13** Angkat dan geser panel sentuh dari bawah tab pada dasar komputer.

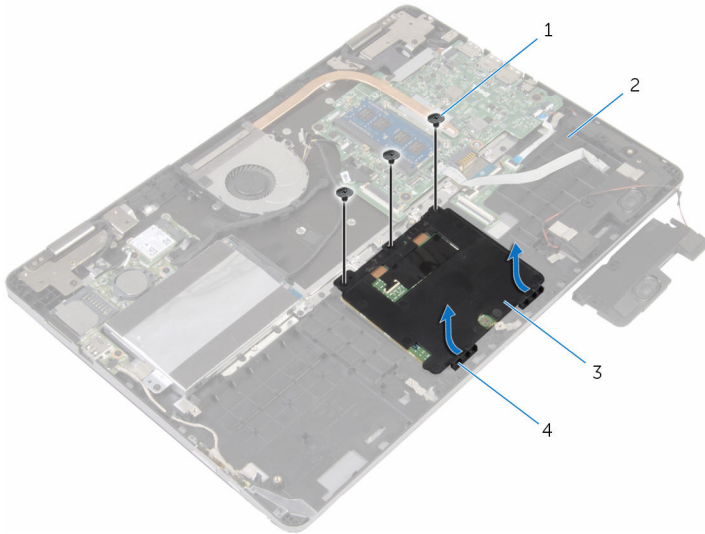

1 sekrup (3)

2 dasar komputer

3 panel sentuh

4 tab (2)

# Memasang kembali panel sentuh

---



**PERINGATAN:** Sebelum mengerjakan bagian dalam komputer, bacalah informasi keselamatan yang dikirimkan bersama komputer Anda dan ikuti langkah-langkah di [Sebelum Mengerjakan Bagian Dalam Komputer](#). Setelah mengerjakan bagian dalam komputer Anda, ikuti instruksi di [Setelah Mengerjakan Bagian Dalam Komputer](#). Untuk praktik terbaik tentang keselamatan lainnya, lihat home page Kepatuhan Regulatori di [www.dell.com/regulatory\\_compliance](http://www.dell.com/regulatory_compliance).

## Prosedur

- 1 Geser panel sentuh di bawah tab pad dasar komputer.
- 2 Sejajarkan lubang sekrup pada panel sentuh dengan lubang sekrup pada dasar komputer.
- 3 Pasang kembali sekrup yang menahan panel sentuh ke dasar komputer.
- 4 Geser tab pada bracket panel sentuh ke dalam slot pada dasar komputer.
- 5 Sejajarkan lubang sekrup pada bracket panel sentuh dengan lubang sekrup pada dasar komputer.
- 6 Pasang kembali sekrup yang menahan bracket panel sentuh ke dasar komputer.
- 7 Dengan menggunakan tiang penyetaraan, letakkan speaker kiri pada dasar komputer dan masukkan ke tempatnya.
- 8 Rekatkan perekat yang menahan kabel speaker ke bracket panel sentuh.
- 9 Tempelkan foil ke panel sentuh.
- 10 Geser kabel keyboard ke dalam konektor daughter-board keyboard dan tekan kaitnya untuk menahan kabel.
- 11 Geser kabel keyboard ke dalam konektor board sistem dan geser kaitnya untuk menahan kabel tersebut.
- 12 Tempelkan perekat ke konektor kabel keyboard pada board sistem.
- 13 Geser kabel panel sentuh ke dalam konektor panel sentuh dan tekan kaitnya untuk menahan kabel tersebut.
- 14 Sambungkan kabel hard disk ke board sistem.

# Langkah-langkah berikutnya

- 1 Pasang kembali [baterai](#).
- 2 Pasang kembali [penutup bawah](#).

# Melepaskan kipas

---



**PERINGATAN:** Sebelum mengerjakan bagian dalam komputer, bacalah informasi keselamatan yang dikirimkan bersama komputer Anda dan ikuti langkah-langkah di [Sebelum Mengerjakan Bagian Dalam Komputer](#). Setelah mengerjakan bagian dalam komputer Anda, ikuti instruksi di [Setelah Mengerjakan Bagian Dalam Komputer](#). Untuk praktik terbaik tentang keselamatan lainnya, lihat home page Kepatuhan Regulatori di [www.dell.com/regulatory\\_compliance](http://www.dell.com/regulatory_compliance).

## Langkah-langkah sebelumnya

- 1 Lepaskan [penutup bawah](#).
- 2 Lepaskan [baterai](#).

## Prosedur

- 1 Dengan menggunakan tab penarik, lepaskan sambungan kabel board I/O dari board sistem.

- 2** Kelupas pita perekat dan lepaskan kabel board I/O dari pemandu peruteannya pada kipas.

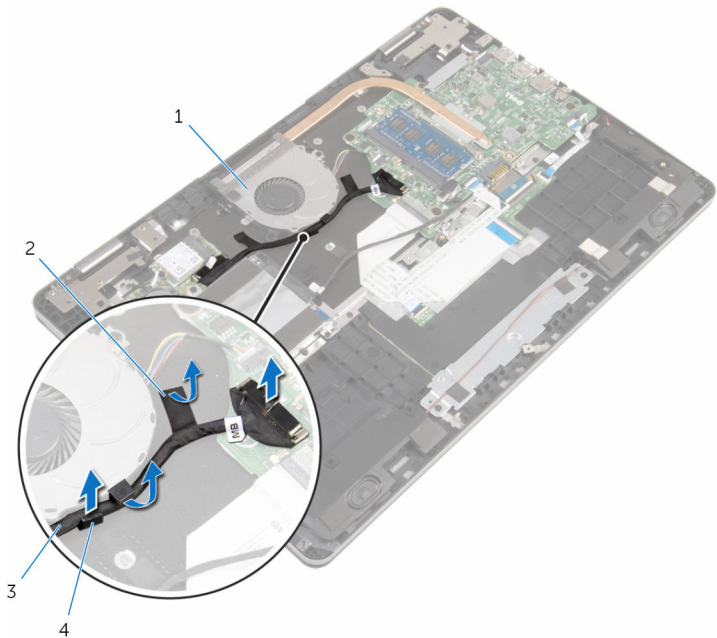

- |   |                 |   |                  |
|---|-----------------|---|------------------|
| 1 | kipas           | 2 | perekat          |
| 3 | kabel board I/O | 4 | pemandu perutean |

- 3** Lepaskan kabel kipas dari board sistem.  
**4** Lepaskan sekrup yang menahan kipas ke dasar komputer.



5 Angkat kipas bersama dengan kabelnya keluar dari dasar komputer.

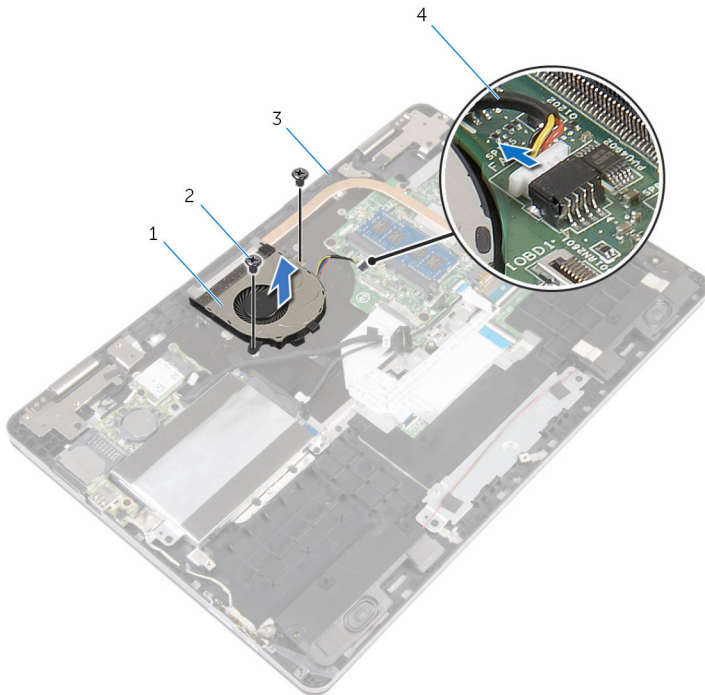

1 kipas

2 sekrup (2)

3 dasar komputer

4 kabel kipas

# Memasang kembali kipas

---



**PERINGATAN:** Sebelum mengerjakan bagian dalam komputer, bacalah informasi keselamatan yang dikirimkan bersama komputer Anda dan ikuti langkah-langkah di [Sebelum Mengerjakan Bagian Dalam Komputer](#). Setelah mengerjakan bagian dalam komputer Anda, ikuti instruksi di [Setelah Mengerjakan Bagian Dalam Komputer](#). Untuk praktik terbaik tentang keselamatan lainnya, lihat home page Kepatuhan Regulatori di [www.dell.com/regulatory\\_compliance](http://www.dell.com/regulatory_compliance).

## Prosedur



- 1 Sejajarkan lubang sekrup pada kipas dengan lubang sekrup pada dasar komputer.
- 2 Pasang kembali sekrup yang menahan kipas ke dasar komputer.
- 3 Sambungkan kabel kipas ke board sistem.
- 4 Rutekan kabel board I/O melalui pemandu perutean pada kipas.
- 5 Tempelkan kabel board-I/O ke dasar komputer dan sambungkan kabel ke board sistem.

## Langkah-langkah berikutnya

- 1 Pasang kembali [baterai](#).
- 2 Pasang kembali [penutup bawah](#).

# Melepaskan unit pendingin

---

-  **PERINGATAN:** Sebelum mengerjakan bagian dalam komputer, bacalah informasi keselamatan yang dikirimkan bersama komputer Anda dan ikuti langkah-langkah di [Sebelum Mengerjakan Bagian Dalam Komputer](#). Setelah mengerjakan bagian dalam komputer Anda, ikuti instruksi di [Setelah Mengerjakan Bagian Dalam Komputer](#). Untuk praktik terbaik tentang keselamatan lainnya, lihat home page Kepatuhan Regulatori di [www.dell.com/regulatory\\_compliance](http://www.dell.com/regulatory_compliance).
-  **PERINGATAN:** Unit pendingin bisa menjadi panas selama pengoperasian normal. Berikan waktu yang cukup bagi unit pendingin untuk menjadi dingin dulu sebelum Anda menyentuhnya.
-  **PERHATIAN:** Untuk pendinginan maksimum pada prosesor, jangan sentuh area transfer panas pada unit pendingin. Minyak di kulit Anda dapat mengurangi kemampuan transfer panas dari gemuk termal tersebut.

## Langkah-langkah sebelumnya

- 1 Lepaskan [penutup bawah](#).
- 2 Lepaskan [baterai](#).
- 3 Lepaskan [kipas](#).

## Prosedur

- 1 Secara berurutan (seperti yang ditunjukkan pada unit pendingin), longgarkan sekrup penahan yang mengencangkan unit pendingin ke board sistem.

2 Angkat unit pendingin dari board sistem.

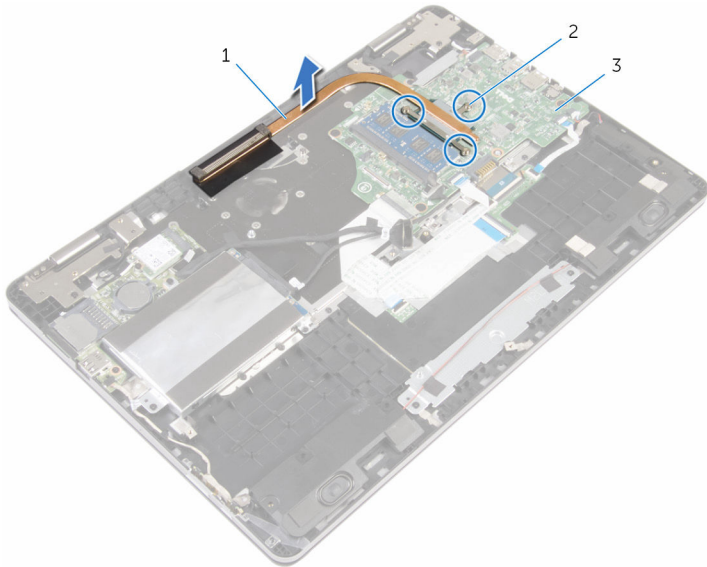

1 unit pendingin

2 baut penahan (3)

3 board sistem

# Memasang kembali unit pendingin

---

 **PERINGATAN:** Sebelum mengerjakan bagian dalam komputer, bacalah informasi keselamatan yang dikirimkan bersama komputer Anda dan ikuti langkah-langkah di [Sebelum Mengerjakan Bagian Dalam Komputer](#). Setelah mengerjakan bagian dalam komputer Anda, ikuti instruksi di [Setelah Mengerjakan Bagian Dalam Komputer](#). Untuk praktik terbaik tentang keselamatan lainnya, lihat home page Kepatuhan Regulatori di [www.dell.com/regulatory\\_compliance](http://www.dell.com/regulatory_compliance).

 **PERHATIAN:** Kekeliruan dalam penempatan unit pendingin bisa merusak board sistem dan prosesor.

 **CATATAN:** Gemuk termal original dapat digunakan kembali jika board sistem dan unit pendingin original dipasang kembali secara bersamaan. Jika board sistem atau unit pendingin tersebut diganti, gunakan alas termal yang disediakan di dalam kit untuk memastikan tercapainya konduktivitas termal.

## Prosedur

- 1 Sejajarkan lubang sekrup pada unit pendingin dengan lubang sekrup pada board sistem.
- 2 Secara berurutan (ditunjukkan pada unit pendingin), kencangkan sekrup penahan yang menahan unit pendingin ke board sistem.

## Langkah-langkah berikutnya

- 1 Pasang kembali [kipas](#).
- 2 Pasang kembali [baterai](#).
- 3 Pasang kembali [penutup bawah](#).

# Melepaskan port adaptor daya

---



**PERINGATAN:** Sebelum mengerjakan bagian dalam komputer, bacalah informasi keselamatan yang dikirimkan bersama komputer Anda dan ikuti langkah-langkah di [Sebelum Mengerjakan Bagian Dalam Komputer](#). Setelah mengerjakan bagian dalam komputer Anda, ikuti instruksi di [Setelah Mengerjakan Bagian Dalam Komputer](#). Untuk praktik terbaik tentang keselamatan lainnya, lihat home page Kepatuhan Regulatori di [www.dell.com/regulatory\\_compliance](http://www.dell.com/regulatory_compliance).

## Langkah-langkah sebelumnya

- 1 Lepaskan [penutup bawah](#).
- 2 Lepaskan [baterai](#).

## Prosedur

- 1 Lepaskan sambungan kabel port adaptor daya dari board sistem.
- 2 Lepaskan sekrup yang menahan port adaptor daya ke dasar komputer.

3 Angkat port adaptor daya bersama dengan kabelnya dari dasar komputer.

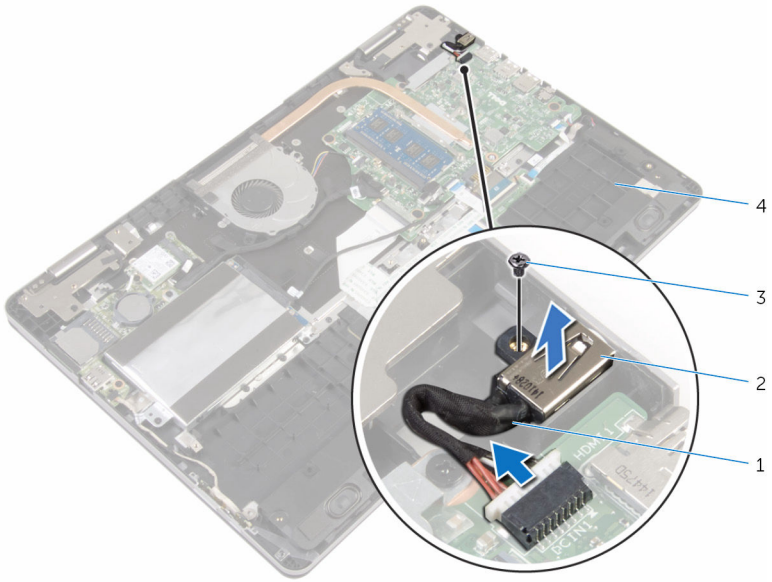

1 kabel port adaptor daya

2 port adaptor daya

3 sekrup

4 dasar komputer

# Memasang kembali port adaptor daya

---



**PERINGATAN:** Sebelum mengerjakan bagian dalam komputer, bacalah informasi keselamatan yang dikirimkan bersama komputer Anda dan ikuti langkah-langkah di [Sebelum Mengerjakan Bagian Dalam Komputer](#). Setelah mengerjakan bagian dalam komputer Anda, ikuti instruksi di [Setelah Mengerjakan Bagian Dalam Komputer](#). Untuk praktik terbaik tentang keselamatan lainnya, lihat home page Kepatuhan Regulatori di [www.dell.com/regulatory\\_compliance](http://www.dell.com/regulatory_compliance).

## Prosedur

- 1 Tempatkan port adaptor daya di slot pada dasar komputer.
- 2 Pasang kembali sekrup yang menahan port adaptor daya ke dasar komputer.
- 3 Sambungkan kabel port adaptor daya ke board sistem.

## Langkah-langkah berikutnya

- 1 Pasang kembali [baterai](#).
- 2 Pasang kembali [penutup bawah](#).



# Melepaskan board daya dan tombol-volume

---



**PERINGATAN:** Sebelum mengerjakan bagian dalam komputer, bacalah informasi keselamatan yang dikirimkan bersama komputer Anda dan ikuti langkah-langkah di [Sebelum Mengerjakan Bagian Dalam Komputer](#). Setelah mengerjakan bagian dalam komputer Anda, ikuti instruksi di [Setelah Mengerjakan Bagian Dalam Komputer](#). Untuk praktik terbaik tentang keselamatan lainnya, lihat home page Kepatuhan Regulatori di [www.dell.com/regulatory\\_compliance](http://www.dell.com/regulatory_compliance).

## Langkah-langkah sebelumnya

- 1 Lepaskan [penutup bawah](#).
- 2 Lepaskan [baterai](#).
- 3 Ikuti prosedur dari langkah 1 hingga langkah 4 di "[Melepaskan hard disk](#)".

## Prosedur

- 1 Kelupas pita perekat yang menahan kabel board daya dan tombol-volume ke dasar komputer.
- 2 Lepaskan sambungan kabel board daya dan tombol-volume dari board I/O.

- 3** Lepaskan kabel board daya dan tombol-volume dari pemandu perutean pada dasar komputer.

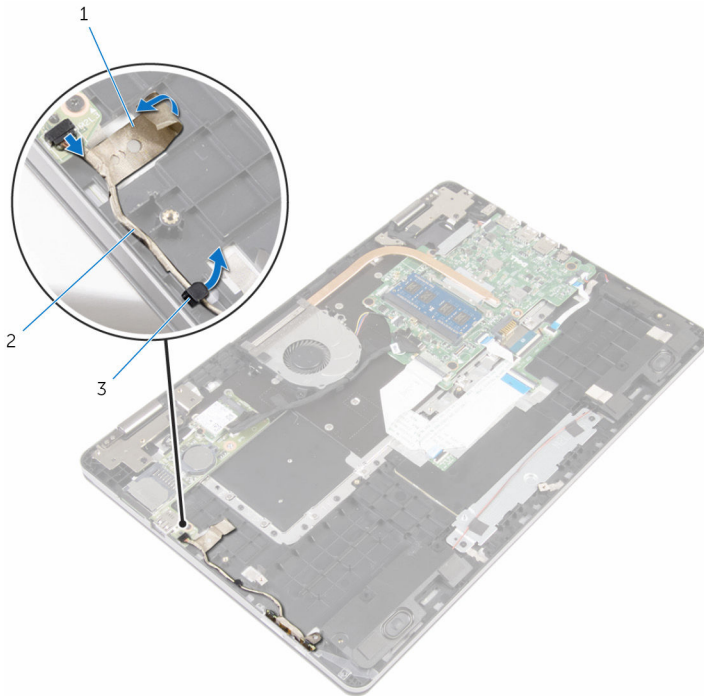

1 perekat

2 kabel board daya dan tombol-volume

3 pemandu perutean

- 4** Kelupas pita perekat yang menahan board daya dan tombol-volume ke dasar komputer.
- 5** Geser dan lepaskan board daya dan tombol-volume di bawah tab pada dasar komputer.

- 6 Angkat board daya dan tombol-volume bersama kabelnya dari dasar komputer.

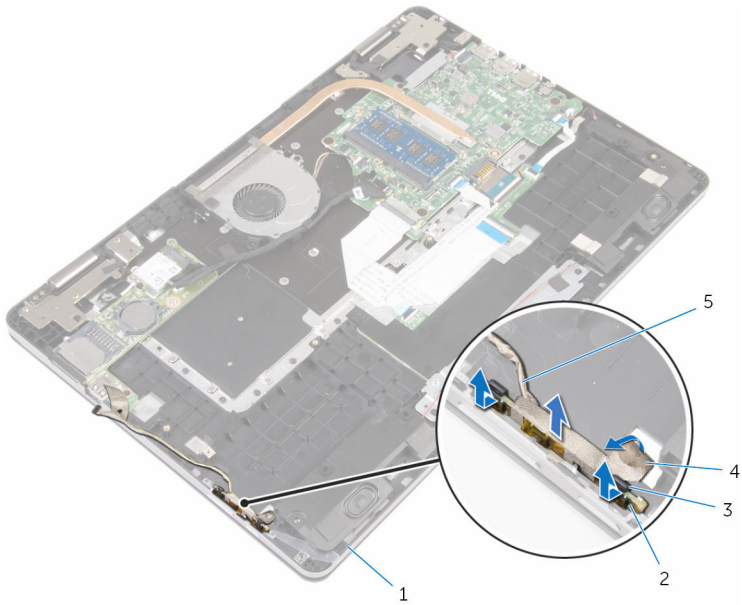

1 dasar komputer

2 board tombol daya dan tombol-volume

3 tab (2)

4 perekat

5 kabel board daya dan tombol-volume

# Memasang kembali board daya dan tombol-volume

---



**PERINGATAN:** Sebelum mengerjakan bagian dalam komputer, bacalah informasi keselamatan yang dikirimkan bersama komputer Anda dan ikuti langkah-langkah di [Sebelum Mengerjakan Bagian Dalam Komputer](#). Setelah mengerjakan bagian dalam komputer Anda, ikuti instruksi di [Setelah Mengerjakan Bagian Dalam Komputer](#). Untuk praktik terbaik tentang keselamatan lainnya, lihat home page Kepatuhan Regulatori di [www.dell.com/regulatory\\_compliance](http://www.dell.com/regulatory_compliance).

## Prosedur

- 1 Geser board daya dan tombol-volume ke dalam slot yang ada pada dasar komputer dan masukkan board daya dan tombol-volume tersebut ke tempatnya.
- 2 Tempelkan perekat yang menahan board daya dan tombol-volume ke dasar komputer.
- 3 Rutekan kabel board daya dan tombol-volume melalui pemandu perutean pada dasar komputer.
- 4 Sambungkan kabel board daya dan tombol-volume ke board I/O.
- 5 Tempelkan perekat yang menahan kabel board daya dan tombol-volume ke dasar komputer.

## Langkah-langkah berikutnya

- 1 Ikuti prosedur dari langkah 4 hingga langkah 7 di "[Memasang kembali hard disk](#)".
- 2 Pasang kembali [baterai](#).
- 3 Pasang kembali [penutup bawah](#).

# Melepaskan board I/O

---



**PERINGATAN:** Sebelum mengerjakan bagian dalam komputer, bacalah informasi keselamatan yang dikirimkan bersama komputer Anda dan ikuti langkah-langkah di [Sebelum Mengerjakan Bagian Dalam Komputer](#). Setelah mengerjakan bagian dalam komputer Anda, ikuti instruksi di [Setelah Mengerjakan Bagian Dalam Komputer](#). Untuk praktik terbaik tentang keselamatan lainnya, lihat home page Kepatuhan Regulatori di [www.dell.com/regulatory\\_compliance](http://www.dell.com/regulatory_compliance).

## Langkah-langkah sebelumnya

- 1 Lepaskan [penutup bawah](#).
- 2 Lepaskan [baterai](#).
- 3 Ikuti prosedur dari langkah 1 hingga langkah 4 di "[Melepaskan hard disk](#)".
- 4 Lepaskan [kartu nirkabel](#).
- 5 Lepaskan [baterai sel berbentuk koin](#).

## Prosedur

- 1 Dengan menggunakan tab penarik, lepaskan sambungan kabel board I/O dari board I/O.
- 2 Lepaskan sambungan kabel board daya dan tombol-volume dari board I/O.
- 3 Lepaskan sekrup yang menahan board I/O ke dasar komputer.

4 Angkat board I/O dari dasar komputer.

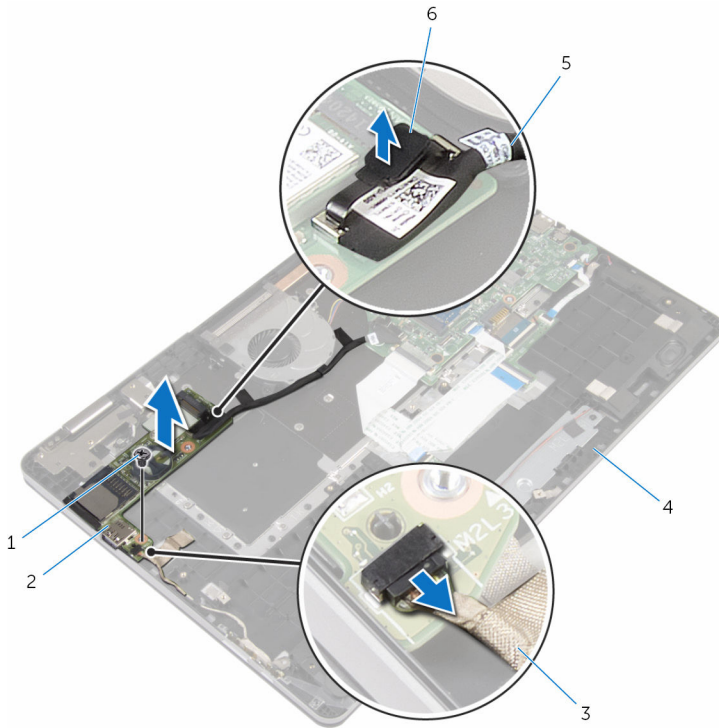

1 sekrup

2 board I/O

3 kabel board daya dan  
tombol-volume

4 dasar komputer

5 kabel board I/O

6 tab penarik

# Memasang kembali board I/O

---



**PERINGATAN:** Sebelum mengerjakan bagian dalam komputer, bacalah informasi keselamatan yang dikirimkan bersama komputer Anda dan ikuti langkah-langkah di [Sebelum Mengerjakan Bagian Dalam Komputer](#). Setelah mengerjakan bagian dalam komputer Anda, ikuti instruksi di [Setelah Mengerjakan Bagian Dalam Komputer](#). Untuk praktik terbaik tentang keselamatan lainnya, lihat home page Kepatuhan Regulatori di [www.dell.com/regulatory\\_compliance](http://www.dell.com/regulatory_compliance).

## Prosedur

- 1 Dengan menggunakan tiang penyetaraan, tempatkan board I/O pada dasar komputer.
- 2 Sejajarkan lubang sekrup pada board I/O dengan lubang sekrup di dasar komputer.
- 3 Pasang kembali sekrup yang menahan board I/O ke dasar komputer.
- 4 Sambungkan kabel board daya dan tombol-volume ke board I/O.
- 5 Hubungkan kabel board I/O ke board I/O.

## Langkah-langkah berikutnya

- 1 Pasang kembali [baterai sel berbentuk koin](#).
- 2 Pasang kembali [kartu nirkabel](#).
- 3 Ikuti prosedur dari langkah 4 hingga langkah 7 di "[Memasang kembali hard disk](#)".
- 4 Pasang kembali [baterai](#).
- 5 Pasang kembali [penutup bawah](#).

# Melepaskan unit display

---



**PERINGATAN:** Sebelum mengerjakan bagian dalam komputer, bacalah informasi keselamatan yang dikirimkan bersama komputer Anda dan ikuti langkah-langkah di [Sebelum Mengerjakan Bagian Dalam Komputer](#). Setelah mengerjakan bagian dalam komputer Anda, ikuti instruksi di [Setelah Mengerjakan Bagian Dalam Komputer](#). Untuk praktik terbaik tentang keselamatan lainnya, lihat home page Kepatuhan Regulatori di [www.dell.com/regulatory\\_compliance](http://www.dell.com/regulatory_compliance).

## Langkah-langkah sebelumnya

- 1 Lepaskan [penutup bawah](#).
- 2 Lepaskan [baterai](#).

## Prosedur

- 1 Lepaskan sambungan kabel antena dari kartu nirkabel.
- 2 Kelupas perekat yang menahan kabel antena ke engesel display.
- 3 Lepaskan kabel antena dari pemandu perutean pada dasar komputer.
- 4 Lepaskan sekrup yang menahan bracket kabel-display ke board sistem.
- 5 Angkat bracket kabel-display dari board sistem.
- 6 Dengan menggunakan tab penarik, lepaskan sambungan kabel display dari board sistem.
- 7 Kelupas perekat yang menahan kabel board tombol-Windows ke board sistem.
- 8 Angkat kaitnya lalu lepaskan sambungan kabel board tombol-Windows dari board sistem.



9 Kelupas perekat yang menahan kabel display ke engsel display.

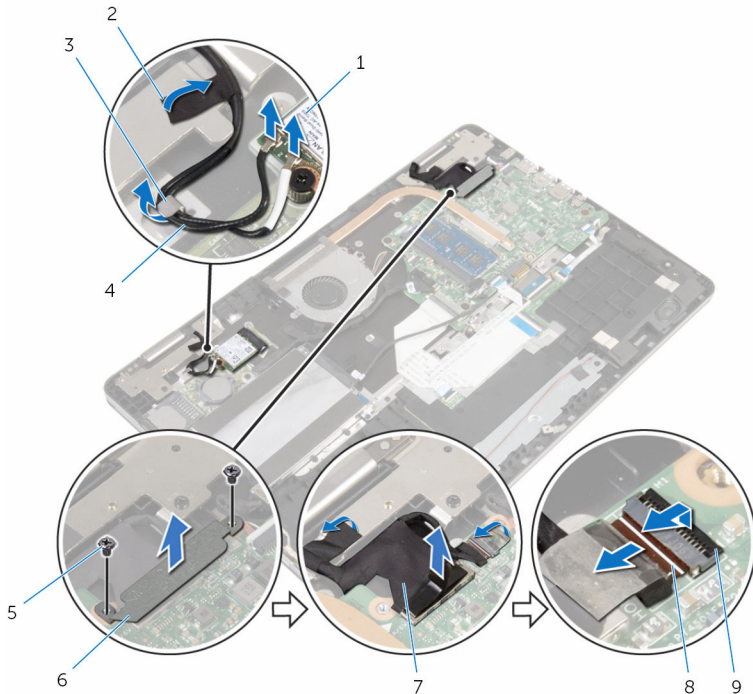

- |   |                  |   |                            |
|---|------------------|---|----------------------------|
| 1 | kartu nirkabel   | 2 | perekat (2)                |
| 3 | pemandu perutean | 4 | kabel antena (2)           |
| 5 | sekrup (2)       | 6 | bracket kabel-display      |
| 7 | kabel display    | 8 | kabel board tombol-Windows |
| 9 | kait             |   |                            |

10 Balikkan komputer dan buka display hingga ke sudut 180-derajat.

**△ PERHATIAN: Letakkan komputer pada permukaan yang lembut dan bersih untuk menghindari goresan pada display.**

11 Letakkan komputer dengan menghadap ke bawah pada permukaan yang bersih dan rata.

12 Lepaskan sekrup yang menahan unit display ke dasar komputer.

**13** Angkat unit display dari dasar komputer.

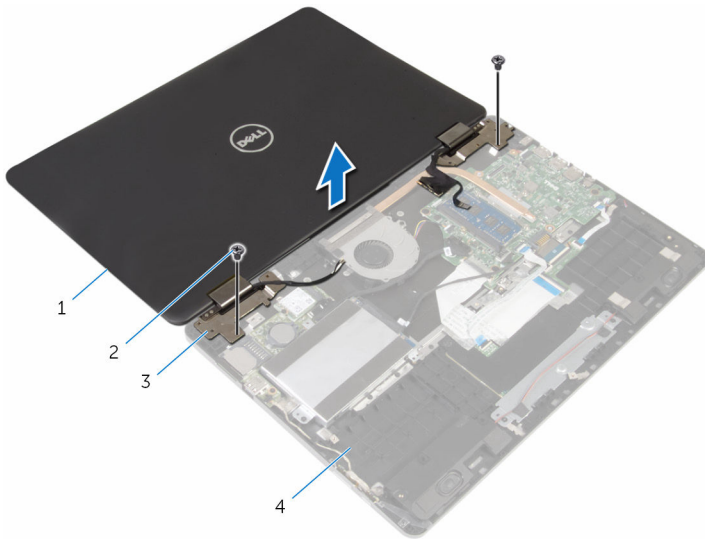

1 unit display

2 sekrup (2)

3 engsel display (2)

4 dasar komputer

# Memasang kembali unit display

---

 **PERINGATAN:** Sebelum mengerjakan bagian dalam komputer, bacalah informasi keselamatan yang dikirimkan bersama komputer Anda dan ikuti langkah-langkah di [Sebelum Mengerjakan Bagian Dalam Komputer](#). Setelah mengerjakan bagian dalam komputer Anda, ikuti instruksi di [Setelah Mengerjakan Bagian Dalam Komputer](#). Untuk praktik terbaik tentang keselamatan lainnya, lihat home page Kepatuhan Regulatori di [www.dell.com/regulatory\\_compliance](http://www.dell.com/regulatory_compliance).

## Prosedur

 **PERHATIAN:** Letakkan komputer pada permukaan yang lembut dan bersih untuk menghindari goresan pada display.

- 1 Dengan layar display menghadap ke bawah, sejajarkan lubang sekrup pada engsel display dengan lubang sekrup pada dasar komputer.
- 2 Pasang kembali sekrup yang menahan unit display tersebut ke dasar komputer .
- 3 Balikkan komputer dan tutup display.
- 4 Balikkan komputer.
- 5 Geser kabel board tombol-Windows ke dalam konektor board-sistem dan tekan pada kaitnya untuk menahan kabel tersebut.
- 6 Tempelkan perekat ke konektor board tombol-Windows.
- 7 Sambungkan kabel display ke board sistem.
- 8 Sejajarkan lubang sekrup pada bracket kabel display dengan lubang sekrup pada board sistem.
- 9 Pasang kembali sekrup yang menahan bracket kabel display ke board sistem.
- 10 Tempelkan perekat yang menahan kabel display ke engsel display.
- 11 Rutekan kabel antena melalui pemandu perutean pada dasar komputer dan tempelkan perekat yang menahan kabel antena ke engsel display.
- 12 Sambungkan kabel antena ke kartu nirkabel. Lihat "[Memasang kembali kartu nirkabel](#)".

# Langkah-langkah berikutnya

- 1 Pasang kembali [baterai](#).
- 2 Pasang kembali [penutup bawah](#).

# Melepaskan board sistem

---

 **PERINGATAN:** Sebelum mengerjakan bagian dalam komputer, bacalah informasi keselamatan yang dikirimkan bersama komputer Anda dan ikuti langkah-langkah di [Sebelum Mengerjakan Bagian Dalam Komputer](#). Setelah mengerjakan bagian dalam komputer Anda, ikuti instruksi di [Setelah Mengerjakan Bagian Dalam Komputer](#). Untuk praktik terbaik tentang keselamatan lainnya, lihat home page Kepatuhan Regulatori di [www.dell.com/regulatory\\_compliance](http://www.dell.com/regulatory_compliance).

 **CATATAN:** Tag Servis komputer Anda disimpan di dalam board sistem. Anda harus memasukkan Tag Servis ke dalam program pengaturan BIOS setelah Anda memasang kembali board sistem.

 **CATATAN:** Memasang kembali board sistem akan menghilangkan perubahan yang telah Anda buat pada BIOS menggunakan program pengaturan BIOS. Anda harus membuat lagi perubahan yang diinginkan tersebut setelah Anda memasang kembali board sistem tersebut.

 **CATATAN:** Sebelum melepaskan kabel dari board sistem, catat lokasi konektornya agar Anda dapat menghubungkan kembali kabel dengan benar setelah Anda memasang kembali board sistem.

## Langkah-langkah sebelumnya

- 1 Lepaskan [penutup bawah](#).
- 2 Lepaskan [baterai](#).
- 3 Lepaskan [modul memori](#).
- 4 Lepaskan [kipas](#).
- 5 Lepaskan [unit pendingin](#).

## Prosedur

- 1 Lepaskan sekrup yang menahan bracket kabel-display ke board sistem.
- 2 Angkat bracket kabel-display dari board sistem.
- 3 Dengan menggunakan tab penarik, lepaskan sambungan kabel display dari board sistem.
- 4 Kelupas perekat yang menahan kabel board tombol-Windows ke board sistem.

- 5 Angkat kait dan lepaskan sambungan kabel board tombol-Windows dan kabel lampu latar keyboard dari board sistem.
- 6 Lepaskan sambungan kabel speaker dan kabel port adaptor daya dari board sistem.

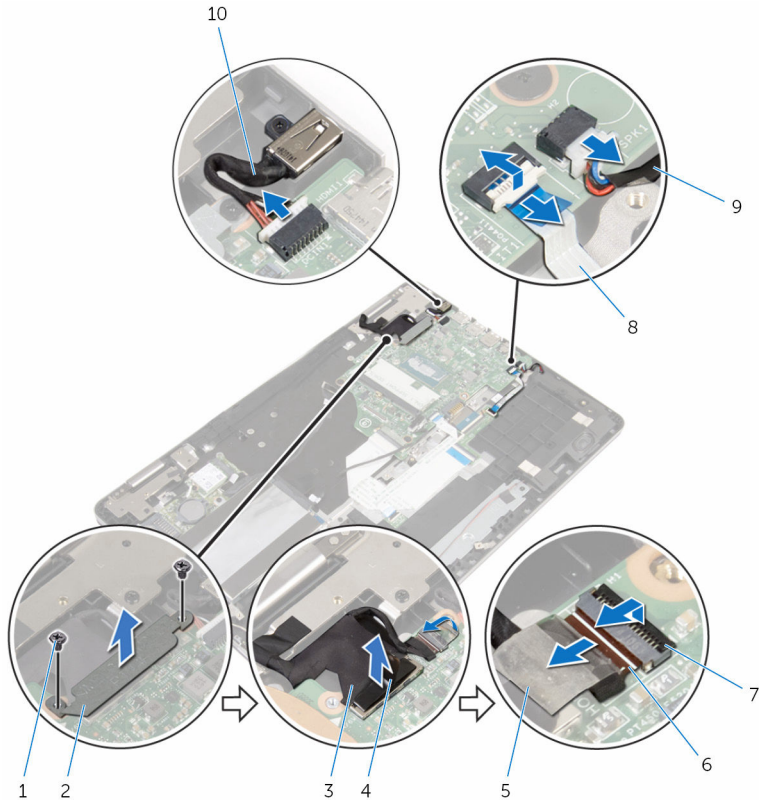

- |   |               |    |                            |
|---|---------------|----|----------------------------|
| 1 | sekrup (2)    | 2  | bracket kabel-display      |
| 3 | kabel display | 4  | tab penarik                |
| 5 | perekat       | 6  | kabel board tombol-Windows |
| 7 | kait (2)      | 8  | kabel lampu latar keyboard |
| 9 | kabel speaker | 10 | kabel port adaptor daya    |

- 7 Dengan menggunakan tab penarik, lepaskan sambungan kabel hard disk dari board sistem.
- 8 Angkat kaitnya lalu lepaskan sambungan kabel panel-sentuh dari board sistem.
- 9 Kelupas perekat, geser kait, dan lepaskan sambungan kabel keyboard dari board sistem.

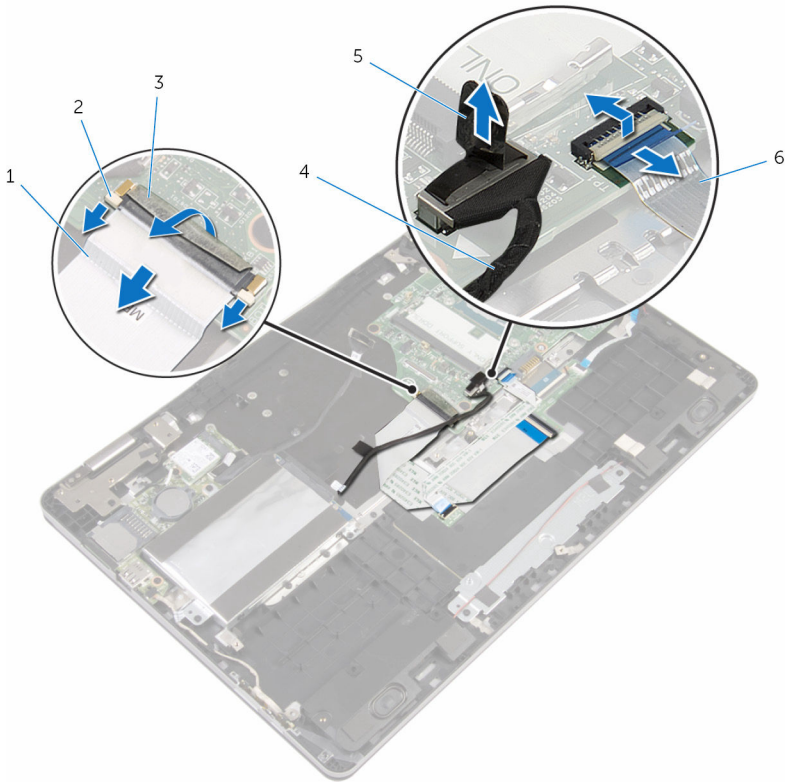

- |   |                |   |                    |
|---|----------------|---|--------------------|
| 1 | kabel keyboard | 2 | kait (3)           |
| 3 | perekat        | 4 | kabel hard disk    |
| 5 | tab penarik    | 6 | kabel panel-sentuh |

- 10 Lepaskan sekrup yang menahan board sistem ke dasar komputer.

**11** Angkat board sistem dari dasar komputer.

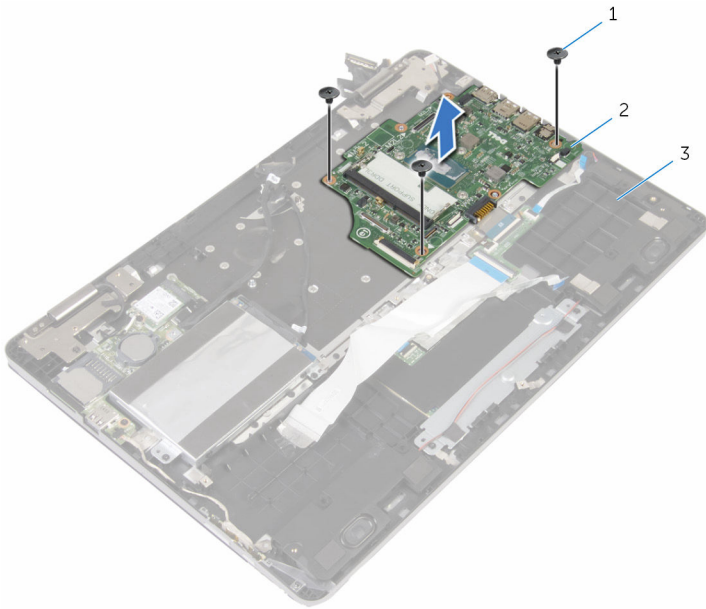

1 sekrup (3)

2 board sistem

3 dasar komputer



# Memasang kembali board sistem

---

 **PERINGATAN:** Sebelum mengerjakan bagian dalam komputer, bacalah informasi keselamatan yang dikirimkan bersama komputer Anda dan ikuti langkah-langkah di [Sebelum Mengerjakan Bagian Dalam Komputer](#). Setelah mengerjakan bagian dalam komputer Anda, ikuti instruksi di [Setelah Mengerjakan Bagian Dalam Komputer](#). Untuk praktik terbaik tentang keselamatan lainnya, lihat home page Kepatuhan Regulatori di [www.dell.com/regulatory\\_compliance](http://www.dell.com/regulatory_compliance).

 **CATATAN:** Tag Servis komputer Anda disimpan di dalam board sistem. Anda harus memasukkan Tag Servis ke dalam program pengaturan BIOS setelah Anda memasang kembali board sistem.

 **CATATAN:** Memasang kembali board sistem akan menghilangkan perubahan yang telah Anda buat pada BIOS menggunakan program pengaturan BIOS. Anda harus membuat lagi perubahan yang diinginkan tersebut setelah Anda memasang kembali board sistem tersebut.

## Prosedur

- 1 Sejajarkan lubang sekrup pada board sistem dengan lubang sekrup pada dasar komputer.
- 2 Pasang kembali sekrup yang menahan board sistem ke dasar komputer.
- 3 Geser kabel keyboard ke dalam konektor board sistem dan geser kaitnya untuk menahan kabel tersebut.
- 4 Tempelkan perekat ke konektor kabel keyboard pada board sistem.
- 5 Geser kabel panel sentuh dan kabel lampu latar keyboard ke dalam konektor board sistem, lalu tekan kait ke bawah untuk menahan kabel tersebut.
- 6 Sambungkan kabel hard disk, kabel port adaptor daya, dan kabel speaker ke board sistem.
- 7 Geser kabel board tombol-Windows ke dalam konektor board-sistem dan tekan kaitnya untuk menahan kabel.
- 8 Tempelkan pita perekat ke konektor board tombol-Windows.
- 9 Sambungkan kabel display ke board sistem.

- 10 Sejajarkan lubang sekrup pada bracket kabel display dengan lubang sekrup pada board sistem.
- 11 Pasang kembali sekrup yang menahan bracket kabel display ke board sistem.

## Langkah-langkah berikutnya

- 1 Pasang kembali [unit pendingin](#).
- 2 Pasang kembali [kipas](#).
- 3 Pasang kembali [modul memori](#).
- 4 Pasang kembali [baterai](#).
- 5 Pasang kembali [penutup bawah](#).

## Memasukkan Tag Servis dalam program pengaturan BIOS

- 1 Hidupkan komputer.
- 2 Tekan F2 saat logo DELL ditampilkan untuk memasuki program pengaturan BIOS.
- 3 Navigasikan ke tab **Main (Utama)** dan masukkan Tag Servis pada bidang **Tag Service Input (Input Tag Servis)**.

# Melepaskan keyboard

---



**PERINGATAN:** Sebelum mengerjakan bagian dalam komputer, bacalah informasi keselamatan yang dikirimkan bersama komputer Anda dan ikuti langkah-langkah di [Sebelum Mengerjakan Bagian Dalam Komputer](#). Setelah mengerjakan bagian dalam komputer Anda, ikuti instruksi di [Setelah Mengerjakan Bagian Dalam Komputer](#). Untuk praktik terbaik tentang keselamatan lainnya, lihat home page Kepatuhan Regulatori di [www.dell.com/regulatory\\_compliance](http://www.dell.com/regulatory_compliance).

## Langkah-langkah sebelumnya

- 1 Lepaskan [penutup bawah](#).
- 2 Lepaskan [baterai](#).
- 3 Lepaskan [modul memori](#).
- 4 Lepaskan [kartu nirkabel](#).
- 5 Lepaskan [baterai sel berbentuk koin](#).
- 6 Ikuti prosedur dari langkah 1 hingga langkah 4 di "[Melepaskan hard disk](#)".
- 7 Lepaskan [kipas](#).
- 8 Lepaskan [unit pendingin](#).
- 9 Lepaskan [board I/O](#).
- 10 Lepaskan [unit display](#).
- 11 Lepaskan [board sistem](#).

## Prosedur

- 1 Angkat kait dan lepaskan sambungan kabel keyboard dan kabel lampu latar keyboard dari daughter-board keyboard.
- 2 Lepaskan sekrup yang menahan unit keyboard tersebut ke dasar komputer.

**3** Angkat unit keyboard dari dasar komputer.

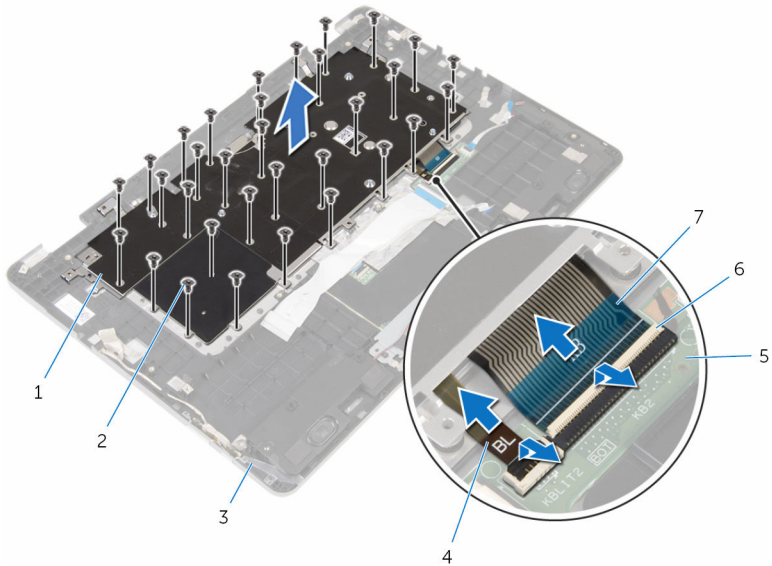

- |   |                         |   |                            |
|---|-------------------------|---|----------------------------|
| 1 | unit keyboard           | 2 | sekrup (32)                |
| 3 | dasar komputer          | 4 | kabel lampu latar keyboard |
| 5 | daughter-board keyboard | 6 | kait (2)                   |
| 7 | kabel keyboard          |   |                            |

**4** Balikkan unit keyboard dan letakkan di atas permukaan yang rata dan bersih.

**5** Cungkil keyboard dari bracket keyboard.

6 Angkat keyboard bersama dengan kabelnya dari bracket keyboard.

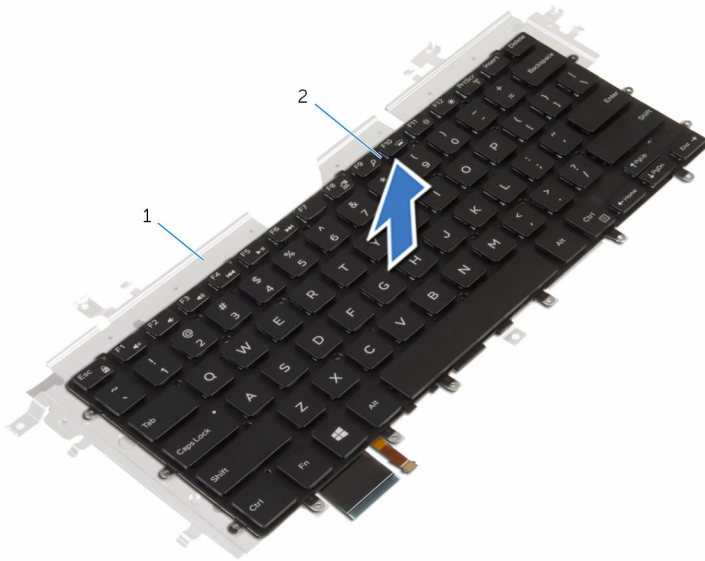

1 bracket keyboard

2 keyboard

# Memasang kembali keyboard

---



**PERINGATAN:** Sebelum mengerjakan bagian dalam komputer, bacalah informasi keselamatan yang dikirimkan bersama komputer Anda dan ikuti langkah-langkah di [Sebelum Mengerjakan Bagian Dalam Komputer](#). Setelah mengerjakan bagian dalam komputer Anda, ikuti instruksi di [Setelah Mengerjakan Bagian Dalam Komputer](#). Untuk praktik terbaik tentang keselamatan lainnya, lihat home page Kepatuhan Regulatori di [www.dell.com/regulatory\\_compliance](http://www.dell.com/regulatory_compliance).

## Prosedur

- 1 Tempelkan keyboard ke bracket keyboard.
- 2 Balikkan unit keyboard.
- 3 Sejajarkan lubang sekrup pada unit keyboard dengan lubang sekrup pada dasar komputer.
- 4 Pasang kembali sekrup yang menahan unit keyboard tersebut ke dasar komputer.
- 5 Geser kabel keyboard dan kabel lampu latar keyboard ke dalam konektor daughter-board keyboard lalu tekan kaitnya untuk menahan kabel tersebut.

## Langkah-langkah berikutnya

- 1 Pasang kembali [board sistem](#).
- 2 Pasang kembali [unit display](#).
- 3 Pasang kembali [board I/O](#).
- 4 Pasang kembali [unit pendingin](#).
- 5 Pasang kembali [kipas](#).
- 6 Ikuti prosedur dari langkah 4 hingga langkah 7 di "[Memasang kembali hard disk](#)".
- 7 Pasang kembali [baterai sel berbentuk koin](#).
- 8 Pasang kembali [kartu nirkabel](#).
- 9 Pasang kembali [modul memori](#).
- 10 Pasang kembali [baterai](#).
- 11 Pasang kembali [penutup bawah](#).

# Melepaskan dasar komputer

---



**PERINGATAN:** Sebelum mengerjakan bagian dalam komputer, bacalah informasi keselamatan yang dikirimkan bersama komputer Anda dan ikuti langkah-langkah di [Sebelum Mengerjakan Bagian Dalam Komputer](#). Setelah mengerjakan bagian dalam komputer Anda, ikuti instruksi di [Setelah Mengerjakan Bagian Dalam Komputer](#). Untuk praktik terbaik tentang keselamatan lainnya, lihat home page Kepatuhan Regulatori di [www.dell.com/regulatory\\_compliance](http://www.dell.com/regulatory_compliance).

## Langkah-langkah sebelumnya

- 1 Lepaskan [penutup bawah](#).
- 2 Lepaskan [baterai](#).
- 3 Lepaskan [modul memori](#).
- 4 Lepaskan [kartu nirkabel](#).
- 5 Lepaskan [baterai sel berbentuk koin](#).
- 6 Ikuti prosedur dari langkah 1 hingga langkah 4 di "[Melepaskan hard disk](#)".
- 7 Lepaskan [daughter-board keyboard](#).
- 8 Lepaskan [panel sentuh](#).
- 9 Lepaskan [kipas](#).
- 10 Lepaskan [unit pendingin](#).
- 11 Lepaskan [board I/O](#).
- 12 Lepaskan [board daya dan tombol-volume](#).
- 13 Lepaskan [speaker](#).
- 14 Lepaskan [unit display](#).
- 15 Lepaskan [port adaptor daya](#).
- 16 Lepaskan [board sistem](#).
- 17 Lepaskan [keyboard](#).

## Prosedur

Setelah melakukan langkah-langkah yang ada di dalam langkah-langkah sebelumnya, akan tersisa dasar komputer.

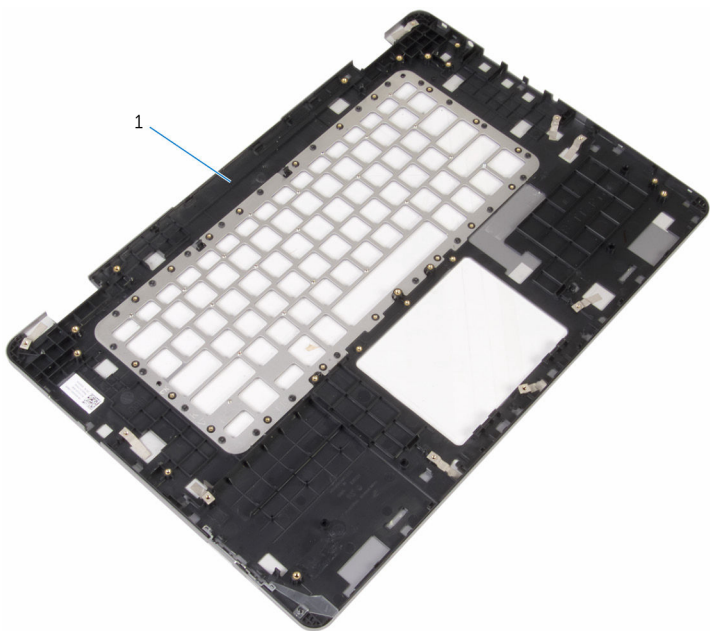

1 dasar komputer



# Memasang kembali dasar komputer

---



**PERINGATAN:** Sebelum mengerjakan bagian dalam komputer, bacalah informasi keselamatan yang dikirimkan bersama komputer Anda dan ikuti langkah-langkah di [Sebelum Mengerjakan Bagian Dalam Komputer](#). Setelah mengerjakan bagian dalam komputer Anda, ikuti instruksi di [Setelah Mengerjakan Bagian Dalam Komputer](#). Untuk praktik terbaik tentang keselamatan lainnya, lihat home page Kepatuhan Regulatori di [www.dell.com/regulatory\\_compliance](http://www.dell.com/regulatory_compliance).

## Prosedur

Letakkan dasar komputer pada permukaan yang bersih dan rata.

## Langkah-langkah berikutnya

- 1 Pasang kembali [keyboard](#).
- 2 Pasang kembali [board sistem](#).
- 3 Pasang kembali [port adaptor daya](#).
- 4 Pasang kembali [unit display](#).
- 5 Pasang kembali [speaker](#).
- 6 Pasang kembali [board daya dan tombol-volume](#).
- 7 Pasang kembali [board I/O](#).
- 8 Pasang kembali [unit pendingin](#).
- 9 Pasang kembali [kipas](#).
- 10 Pasang kembali [panel sentuh](#).
- 11 Pasang kembali [daughter-board keyboard](#).
- 12 Ikuti prosedur dari langkah 4 hingga langkah 7 di "[Memasang kembali hard disk](#)".
- 13 Pasang kembali [baterai sel berbentuk koin](#).
- 14 Pasang kembali [kartu nirkabel](#).
- 15 Pasang kembali [modul memori](#).
- 16 Pasang kembali [baterai](#).
- 17 Pasang kembali [penutup bawah](#).

# Menjalankan Flashing BIOS

---

Anda mungkin perlu melakukan flash (pembaruan) pada BIOS ketika pembaruan tersedia atau setelah memasang kembali board sistem. Untuk menjalankan flashing BIOS:

- 1 Hidupkan komputer.
- 2 Kunjungi [www.dell.com/support](http://www.dell.com/support).
- 3 Klik **Product Support** (Dukungan Produk), masukkan Tag Servis dari komputer Anda lalu klik **Submit** (Ajukan).
  -  **CATATAN:** Jika Anda tidak memiliki Tag Servis, gunakan fitur deteksi otomatis atau ramban secara manual untuk melihat mode komputer Anda.
- 4 Klik **Drivers & downloads** (Driver & unduhan).
- 5 Pilih sistem operasi yang dipasang di komputer Anda.
- 6 Gulir ke bawah halaman dan luaskan **BIOS**.
- 7 Klik **Download File** (Unduh File) untuk mengunduh versi BIOS terbaru untuk komputer Anda.
- 8 Simpan file dan, setelah unduhan selesai, navigasikan ke folder tempat Anda menyimpan file update BIOS tersebut.
- 9 Klik dua kali pada ikon file pembaruan BIOS tersebut lalu ikuti petunjuk yang ditampilkan pada layar.

# Mendapatkan bantuan dan menghubungi Dell

---

## Sumber daya bantuan mandiri

Anda bisa mendapatkan informasi dan bantuan tentang produk dan layanan Dell dengan menggunakan sumber daya bantuan mandiri ini:

Informasi tentang produk dan layanan Dell.

[www.dell.com](http://www.dell.com)

Windows 8.1 dan Windows 10

aplikasi Dell Help & Support (Bantuan & Dukungan Dell)



Windows 10

Aplikasi Get started (Cara memulai)



Windows 8.1

Aplikasi Bantuan + Tips



Mengakses bantuan dalam Windows 8, Windows 8.1, dan Windows 10

Dalam pencarian Windows, ketik **Help and Support** (Bantuan dan Dukungan), dan tekan **Enter**.

Mengakses bantuan di dalam Windows 7

Klik **Mulai** → **Bantuan dan Dukungan**.

Bantuan online untuk sistem operasi

[www.dell.com/support/windows](http://www.dell.com/support/windows)  
[www.dell.com/support/linux](http://www.dell.com/support/linux)

Informasi pemecahan masalah, panduan pengguna, petunjuk pengaturan, spesifikasi produk, blog bantuan teknis, driver, pembaruan perangkat lunak, dan lain sebagainya



[www.dell.com/support](http://www.dell.com/support)

Pelajari tentang sistem operasi Anda, pengaturan dan cara penggunaan komputer Anda, pencadangan data, diagnostik, dan lain sebagainya.

Lihat *Saya dan Dell Saya* di [www.dell.com/support/manuals](http://www.dell.com/support/manuals).

## Menghubungi Dell

Untuk menghubungi Dell mengenai penjualan, dukungan teknis, atau masalah layanan pelanggan, lihat [www.dell.com/contactdell](http://www.dell.com/contactdell).

-  **CATATAN:** Ketersediaan bervariasi tergantung negara dan produk, dan beberapa layanan mungkin tidak tersedia di negara Anda.
-  **CATATAN:** Jika Anda tidak memiliki sambungan internet aktif, Anda dapat menemukan informasi kontak pada faktur pembelian, slip kemasan, tagihan, atau katalog produk Dell.